

ProViaTM

**ÜRÜN
KATALOĐU**

ProVia hakkında

ProVia uygun maliyetli ticari araç yedek parçası markasıdır. Gösterişe kaçmadan ve kamyonlar, otobüsler ve tırlar için güvenlikten taviz vermeden güvenilir performans sağlar.

ProVia, dünya çapında ticari araç sektöründe hizmet veren distribütörlere, atölyelere ve filo operatörlerine hizmet vermektedir.

Daha fazla bilgi için www.provia-auto.com adresini ziyaret ediniz

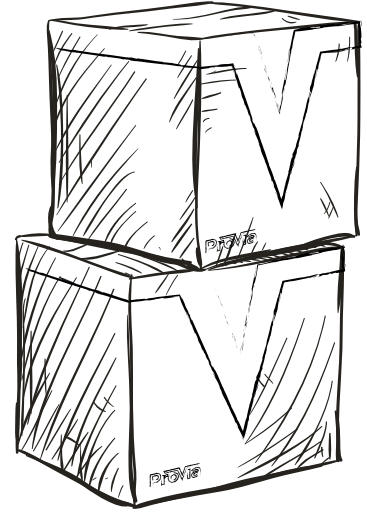

SORUMLULUK UYARISI

Bu dokümanda bulunan veriler ve bilgiler sadece yetkili ProVia dağıtıcıları içindir ve üçüncü taraflara aktarılmamalıdır.

Bu doküman sadece bilgi amaçlıdır ve verilerin veya bilgilerin doğruluğu, uygunluğu, eksiksizliği, zamanlaması veya faydalılığı yahut ürünlerin karakteristiği hakkında hiçbir garanti vermez.

WABCO verilerdeki ve bilgilerdeki hatalar veya eksikler için yahut kasıtlı olarak veya büyük ihmal sebebiyle oluşan hasarlar hariç olmak üzere, bu verilerin ve bilgilerin kullanılmasıyla herhangi bir biçimde ilişkili olarak ve sınırsız olmak üzere kaybedilen kârlar ve ikincil hasarlar da dahil olmak üzere hiçbir zarar için sorumlu tutulamaz.

© 2018 WABCO Tüm hakları saklıdır. Sürüm 03.2018

ProVia™

İçerik

ProVia



ProVia hakkında

"ProVia iyi bir aileden gelmektedir".....	4
Kısa ve öz olarak ProVia.....	5
ProVia akıllı bir bütçe alternatifidir.....	6



Hava Koşullandırma

Hava Kurutucu.....	8
Hava Koşullandırma Ünitesi.....	10
Isıtıcı.....	12
Kartuş.....	13
Çok Devreli Koruma Valfi.....	15
Basınç Sınırlama Valfi.....	16
Kompresör Silindir Kapağı.....	19



Konvansiyonel Fren Kontrolü

Ayak Freni Valfi.....	21
Röle Valfi.....	23
Treyler Bırakma Valfi.....	25
Röle Acil Durum Valfi.....	27



Elektronik Fren Kontrolü

Tekerlek Hız Sensörü.....	29
---------------------------	----



Havalı Fren

İmdatlı Fren Körüğü.....	32
Fren Balataları.....	36



Havalı Süspansiyon

Şasi Seviye Ayarlama Valfi.....	41
Kabin Seviye Ayarlama Valfi.....	43
Rampa Kolu.....	45



Treyler Bağlantısı

Sarmal ve Düz Borular.....	46
Bağlantı Kafası.....	47
Elektrik Aksesuarları.....	48



Sürüş Kontrolü

Debriyaj servosu.....	50
-----------------------	----

ProVia # → Sayfa

İndeks Listeleri, Çapraz Referans Listesi

ProVia parça adına göre indeks.....	54
ProVia parça numarasına göre indeks.....	55
OE Parça numarası → ProVia parça numarası.....	56

“ProVia iyi bir aileden gelmektedir”

WABCO

OE seçimi



Orijinal Parçalar
OE Sertifikalı Üstün Kalite

WABCO REMAN SOLUTIONS

Orijinal Performansına
getirilmiş

ECOLOGICAL
NOMICAL



Yeniden imal edilmiş parçalar
Ekonomik OE Kalitesi

ProVia™

Satış Sonrası
İhtiyaçları için



Ekonomik Parçalar
Satış Sonrası için Tasarlanmış

WABCO

Kaliteli Tamirleri
Mümkün Kılar

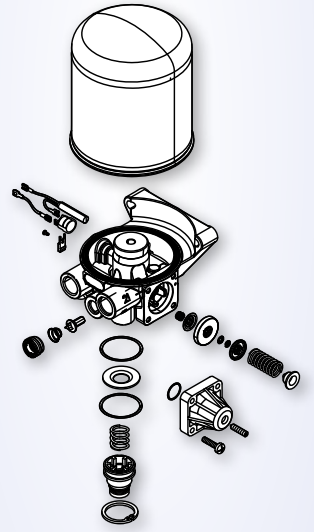

Tamir Kitleri
OE Kalite bileşenleri

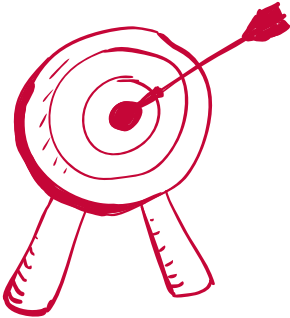

İşte ProVia, bütçeye uygun yedek parçalar için akıllı
ve güvenilir alternatif

ProVia™

Kısa ve öz olarak ProVia



Akıllı alternatif

EN SONUNDA – satış sonrası ekonomisi için mühendisliği yapılmış kaliteli yedek parçalar!



Rahatlık

İşinizin daha etkin bir şekilde yürütmesine yardımcı olur



Fırsat

Adınızı koyabileceğiniz satış sonrası ürün gamı



Saygılık

Müşterileriniz güvenle çalışmasına yardımcı olur

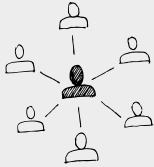





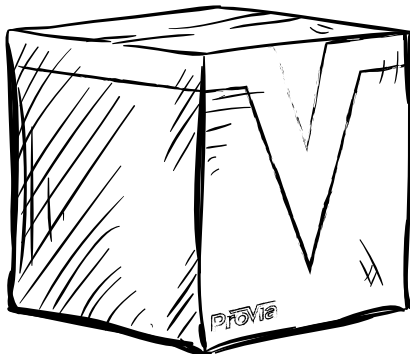





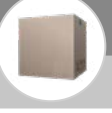



Güven

İşinizi destekler.
Her zaman. Tam zamanında.



ProVia akıllı bir bütçe alternatifidir

	WABCO ailesi		Ortalama Düşük Maliyet Rekabeti
	WABCO 	ProVia 	
Ürün			
Ürün Gamı	Yüksek kaliteli, yenilikçi, yüksek teknoloji, OE sertifikalı yedek parça ürün gamı. Mükemmel uyumlu, OE sertifikalı orijinal yedek parça ürün gamı.	Gereksiz bütçe harcamadan, güvenlik ve sürekli bulunabilmeden ödün vermeden yedek parça temini. Azaltılmış sayıda parçadan oluşan ürün gamı, büyük sayıda OE referanslı tamirlere uygundur.	Düşük maliyetli yedek parçalar.
Güvenlik			
Kullanım ömrü			
Fiyat			
Sertifikasyon			
Servisler			
Lojistik ağı	WABCO Premium sipariş sistemi, hızlı ve etkin bir sipariş ve teslim sürecine imkan tanır		
Sipariş miktarları	Parça düzeyi	Kullanışlı marka boyutları	
İddialar ile uğraşma	Kullanışlı çevrim içi talep işlemleri / WABCO servis ağı	Rahat çevrimiçi talep işlemleri	
Teknik (saha) desteği	Çabuk & kolay ulaşılır destek	Sınırlı destek	
Garanti	2 yıl	1 yıl	
Tamir Kitleri	Tam aralık	Sınırlı	

Emniyet ve güvenilirlikten taviz vermeyin!

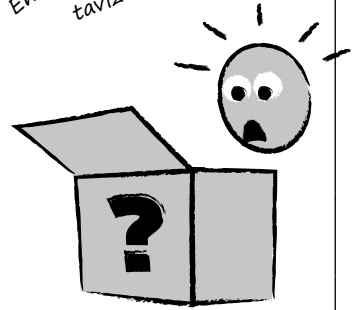

Güvenlikten ödün vermeden ✓
Güvenilir performans ✓
Rekabetçi fiyat ✓

ProVia

Fırsat!!

ProVia™

ProVia Ürünleri

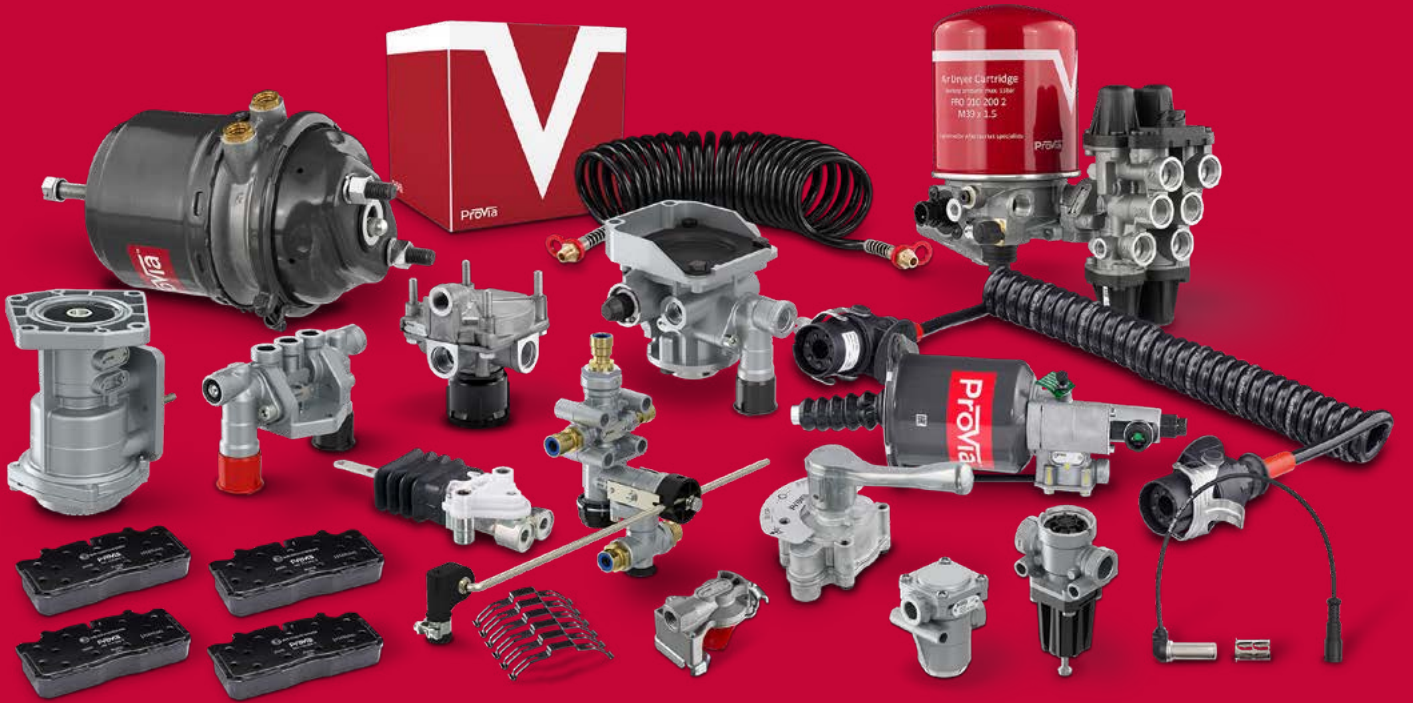

Hava Kurutucu

Hava kurutucular ticari kamyon ve otobüslerde hava kompresörü ile hazne arasına monte edilir. Nemli havayı ve diğer kirleri aracın ilerideki kısımlarında bulunan pnömatik sistemlere girmeden önce filtrelemek amacıyla tasarlanmıştır. ProVia hava kurutucu, ProVia kartuş ile birlikte, bir aracın hava sıkıştırma sistemi için ilk koruma hattıdır.

Hakkında

- Birden fazla OE uygulamasını kapsayan üniversal tasarım: 20 OEM çapraz referansa sahiptir
- Global piyasa ihtiyaçları için Avrupa'da üretilmiştir

Önemli Özellikler

- Sahada üstün kurutma performansı sunan yüksek kaliteli kartuş
- Sistem kullanım ömrü boyunca uzun süren dayanıklılık
- Bir ProVia kartuşu ile takılır (M39x1,5 sağdan dişli, kolay montaj ve demontaj)
- Yüzey koruması sayesinde yüksek korozyon direnci
- Bir opsiyon olarak ayrı ProVia ısıtıcı mevcuttur

Standartlar ve Kalite

- Çalışma basıncı: 13 bar



Özellik	OE Orijinal	ProVia	Satış Sonrası Piyasa Ortalaması*
Sistem kullanım ömrü (çevrim)			
Güvenlik valfi açılma basıncı (bar)			
Kartuş kurutma performansı			
Korozyon direnci (saat)			
Mühendislik ve Test			
Üretim / Menşei			

* Ortalama düşük özellikli alternatif ürün

ProVia parça numarası	Boşaltıcı	Kesme basıncı	İşletme aralığı	Portlar	Opsiyonel ProVia ısıtıcı
PRO 400 0010	evet	12,0 ±0,3 bar	1,5 ±0,5 bar	11, 21, 24: M22x1,5; 22, 23: M16x1,5; 12: M12x1,5; 4, 25: M10x1,0	PRO 400 920 2
PRO 400 002 0	evet	10,0 ±0,2 bar	1,3 ±0,4 bar	11, 21, 24: M22x1,5; 22, 23: M16x1,5; 12: M12x1,5; 4, 25: M10x1,0	PRO 400 920 2
PRO 410 0010	—	12,5 ±0,3 bar	1,5 ±0,5 bar	1, 21, 22: M22x1,5	PRO 410 920 2
PRO 410 002 0	—	9,1 ±0,3 bar	1,3 ±0,4 bar	1, 21, 22: M22x1,5; 4, 23: M12x1,5	—
PRO 410 003 0	—	8,3 ±0,3 bar	1,3 ±0,4 bar	1, 21: M22x1,5; 4, 22, 23: M12x1,5	PRO 410 920 2
PRO 410 004 0	—	12,5 ±0,3 bar	1,5 ±0,5 bar	1, 21: M22x1,5; 22: M16x1,5	PRO 410 920 2

Çapraz Referanslar ProVia Hava Kurutucu

OE markası OE parça numarası

PRO 400 001 0

DAF	1505119 1506409 1506410 1518168 1519202R 1526796
------------	---

Daimler	A0004301215 A0004301315 A0004302915 A0004303015 A0004309815
----------------	---

EvoBus	A0004301215 A0004301315 A0004302915 A0004303015 A0004309815
---------------	---

IVECO	500070484
--------------	-----------

Knorr-Bremse	II38308FN00 K024634N00 LA9034
---------------------	-------------------------------------

PRO 400 002 0

Daimler	A0004301515
----------------	-------------

EvoBus	A0004301515
---------------	-------------

OE markası OE parça numarası

PRO 410 001 0

Knorr-Bremse	K017710 LA8542
---------------------	-------------------

MAN	2V5607373C 81521026209 81521026219 81521026223 81521026367 81521026368 81521026369 81521026399
------------	---

PRO 410 002 0

MAN	2T0607373F
------------	------------

PRO 410 003 0

DAF	1505967 1517963
------------	--------------------

Daimler	29AD002 502657308 8285407000 A0004318815
----------------	---

EvoBus	8285407000
---------------	------------

Goldhofer	254559
------------------	--------

IVECO	500004419 7000343220 980829 981819
--------------	---

OE markası OE parça numarası

John Deere	AL202707A
-------------------	-----------

Knorr-Bremse	II30448 LA8234
---------------------	-------------------

MAN	2TA607349 81521026027 81521026048 88521026001 99100360454 99100360471
------------	--

NEOPLAN	11017447
----------------	----------

NISSAN	47540D6400
---------------	------------

Scania	1932680
---------------	---------

Solaris Bus	1102734000
--------------------	------------

Volvo	1183403
--------------	---------

PRO 410 004 0

DAF	1517967
------------	---------

Knorr-Bremse	LA6222 LA8211 LA8212 LA8254
---------------------	--------------------------------------

MAN	81521026024 81521026097
------------	----------------------------

Hava Koşullandırma Ünitesi

ProVia Hava koşullandırma ünitesi (APU), ProVia hava kurutucu ve ProVia çok devreli koruma valfinden oluşan iki parçalı bir sistemdir. Kompresörden gelen havayı kurutup temizler, ilgili yüklenim devreleri için basıncı ayarlar ve aşırı yüklenme koruması sağlar.

Hakkında

- Farklı OE parçalarını kapsayan evrensel tasarım. OE parçalarıyla aynı pozisyonu ve kurulum yöntemini kullanır. Ağır, orta ve hafif yük pazarlarındaki OEM kamyonlarından ve arazi taşıtlarından oluşan geniş bir aralık için uyumludur
- Optimize edilmiş ve ekonomik iki parçalı sistemde ProVia hava kurutucu PRO 400 0010 ve ProVia çok devreli koruma valfi PRO 934 005 0 bulunur
- Opsiyonel olarak ProVia ısıtıcı ile sunulur

Önemli Özellikler

- Bağımsız yüklenim devrelerinin birbirine ve atmosferik basınca göre basıncını ayarlar
- Bir devrede arıza olması durumunda diğer devrelerdeki basıncı öngörülen düzeyde tutar. Sistemin daha sonra yeniden çalıştırılmasıyla birlikte sağlam devreler, arızalı devrenin açılış basıncıyla doldurulur
- Diğer ekonomik bütçeli markalar karşısında test edildiğinde daha uzun parça ömrü sunar, çok daha iyi kurutma performansı ve güvenilirlik sağlar

Standartlar ve Kalite

- Maks. çalışma basıncı ≤ 13 bar
- Termal çalışma aralığı -40°C ile 80°C arası



Özellik	OE Orijinal	ProVia	Satış Sonrası Piyasa Ortalaması*
Sistem kullanım ömrü (çevrim)			
Güvenlik valfi açılma basıncı (bar)			
Kartuş kurutma performansı			
Korozyon direnci (saat)			
Mühendislik ve Test			
Üretim / Menşei			

* Ortalama düşük özellikli alternatif ürün

ProVia parça numarası	Maks. çalışma basıncı	Termal çalışma aralığı	Opsiyonel ProVia ısıtıcı
PRO 100 100 0	≤ 13 bar	-40°C ile 80°C arası	PRO 400 920 2

Çapraz Referanslar ProVia Hava Koşullandırma Ünitesi

OE markası	OE parça numarası
PRO 100 100 0	
DAF	1505230
Daimler	A0014316415 A0014316515 A0014316815 A0014317815 A0014317915 A0014318115 A0014318215 A0024310415 A0024310515 A0024310615 A0024310715 A0024311515 A0024313815

OE markası	OE parça numarası
EvoBus	1935482 A0014318115 A0024310415 A0024310515 A0024310615 A0024310715 A0024311515 A0024313815
Ford	6C462A131AA
Knorr-Bremse	1135530 1135530170 1135531 1138310F 1138310F170 1138310FN00 (IAM) 1138311F 1138311F170

OE markası	OE parça numarası
Renault	5021171136 5021175244
Scania	1935483

Isıtıcı

Bir ısıtıcı bir hava kurutucuya veya bir hava koşullandırma ünitesine opsiyon olarak takılabilir. ProVia havalı kurutma sisteminin bir parçası olarak bir ısıtıcı kullanmanızı önerir, böylece sistemi normal çalışma sıcaklığında çalıştırmak ve düşük sıcaklıklı ortamlarda korumak mümkün olur.

Hakkında

- Opsiyonel olarak ayrı ısıtıcı sipariş edilebilir
- Global piyasa ihtiyaçları için Avrupa'da üretildi

Önemli Özellikler

- Yüksek güç verimliliği
- Isıtıcı ve gövde bağlantısı arasına sığacak biçimde tasarlandı
- 70 W



Özellik	OE Orijinal	ProVia	Satış Sonrası Piyasa Ortalaması*
Güç verimliliği			
Hava kurutucu gövdesine sahip ısıtıcı bağlantı parçası			
Güç (W)			
Mühendislik ve Test			
Üretim / Menşei			

* Ortalama düşük özellikli alternatif ürün

Uygulama

ProVia parça numarası	
Hava Kurutucu / Hava Koşullandırma Ünitesi	Isıtıcı
PRO 400 001 0	PRO 400 920 2
PRO 400 002 0	PRO 400 920 2
PRO 410 001 0	PRO 410 920 2
PRO 410 002 0	—
PRO 410 003 0	PRO 410 920 2
PRO 410 004 0	PRO 410 920 2
PRO 100 100 0	PRO 400 920 2



ProVia parça numarası
PRO 400 920 2
PRO 410 920 2

Kartuş

Pnömatik sistem içerisinde, hava kurutma kartuşu önemli ve güvenlik ile ilgili bir bileşendir. Kompresör ve rezervuar arasına kurulan kartuş, aracın hava sistemini koruyan savunmanın ilk hattıdır. Kartuşlar sisteme giren nemli havayı filtreler ve sistemi korozyona ve donmalara karşı korur. Sonuç olarak, tüm hava sistemi güvenli şekilde çalışır ve performansının zirvesinde kalır.

Hakkında

- ProVia kartuşlar hava kurutucu diş ölçüsü olarak M39x1,5 RH'ye sahip ticari araç markalarına uygulanabilir
- Yüksek kaliteli nem emici materyali sayesinde düşük maliyetli kartuşlar arasında olağanüstü performans sağlar
- Tek 1 ürün ile, ProVia, kamyonlar, otobüsler ve otoban taşıtları çapraz referansları ile bir çok Orijinal Ekipman İmalatçısına hizmet verme kabiliyetine sahiptir

Önemli Özellikler

- M39x1,5 sağ el dışı kapsar
- 13 bar'a kadar çalışma basıncı
- ISO / TS belgeleri 16949.2009



Özellik	OE Orijinal	ProVia	Satış Sonrası Piyasa Ortalaması*
Kurutma performansı			
Kurutucu madde			
Mühendislik ve Test			
Üretim / Menşei			

* Ortalama düşük özellikli alternatif ürün

ProVia parça numarası	Çalışma basıncı	Port	Sertifikasyon
PRO 010 200 2	≤13 bar	M39x1,5 sağdan dış	ISO / TS 16949.2009

Çapraz Referanslar ProVia Kartuş

OE markası	OE parça numarası
PRO 010 200 2	
Zil Ekipmanı (SA)	220949
Bendix	272897
CVS	430001-01
DAF	0699387 1504900R 1527756 699387
ERF	136873-1
EvoBus	8285141196
FAUN	9970 7305720
FOMOCO	2C462B915AA
Ford	4C452A131AA
Haldex	031 041 09 950 310 099
Irisbus	50 060163 42 80 10002 016
IVECO	190 7612 299 2261 5031 35256 812 3564 819 0948
John Deere	AL204884
Kinglong	35G42-11501
Knorr-Bremse	272897 I 85127/004 II 17793/044 II 34979 II 40100F K 001185

OE markası	OE parça numarası
Leyland	BBU8146 BBU9424
Liebherr	571352308
MAHLE	78793135 AL12
MAN	81.52102-0009 81.52102-0010 81.52102-0013 81.52102-0015 81.52102-0019 81.52102-008 81.52102-6001 82.52102-0013
MANN Filtre	TB1374X
Mercedes-Benz	000 429 08 97 000 429 10 97 000 429 12 97 000 429 35 95 000 429 36 95 000 429 37 95 000 42933 95 000 430 06 69 000 430 09 69 A 000 429 08 97 A 000 429 10 97 A 000 429 12 97 A 000 429 35 95 A 000 429 36 95 A 000 429 37 95 A 000 430 06 69 A 000 430 09 69
NEOPLAN	1101745 50 1102 736 00
PACCAR	1504900

OE markası	OE parça numarası
Renault	50 00 295 421 50 01 004 902 50 01 830 112 50 21 132 574 50 21 170 070 50 21 170 076 5430018121
Scania	137 5997 1932688 377640
Schwarzmüller	30283
Setra	8285141196
Solaris Bus	1102751110
Steyr-Daimler-Puch	792.00.36.1087 792.00.36.1090
Tatra	9907004690
Terex Demag	761176 73
Volvo	3090236 3090268 3090288 3091200
Yutong	3529-00033

Çok Devreli Koruma Valfi

ProVia tarafından sunulan çok devreli koruma valfi (MCPV) çok devreli fren sistemlerinde basınç koruması sağlar. Kamyon fren sistemlerinde kullanılan MCPV, basınçlı havanın dağıtımını yapar, basıncı ilgili devrelere göre ayarlar ve devre arızası durumunda sağlıklı devreleri korur.

Hakkında

- Basınçlı havanın dağıtımını yapar, basıncı ayarlar ve devre arızası durumunda sağlıklı devreleri korur
- Farklı OE uygulamalarını kapsayan evrensel tasarım
- Ağır, orta ve hafif hizmet uygulamalarını içeren en geniş kamyon ve otobüs çeşit aralığı ile uyumludur

Önemli Özellikler

- Hava boşaltma olanağı, basınç sınırlama valfi ve 21 ile 22 numaralı portlar arasında baypas fonksiyonu dahil olmak üzere çok geniş fonksiyonlara sahiptir
- ProVia hava kurutucularla tam uyumludur
- Basınç düzeyini izlemek için sensörler bulunur

Standartlar ve Kalite

- Maks. çalışma basıncı ≤ 13 bar.
- Sürekli çalışma için termal çalışma aralığı: -40°C ile 80°C arası
- Açılış basıncı: 9,0 bar (devre 1+2), 7,5 bar (devre 3+4)
- Kapanış basıncı: $\geq 7,0$ bar (devre 1+2), $\geq 4,5$ bar (devre 3+4)
- Basınç sınırlama: 10,0 bar (devre 1+2), 8,5 bar (devre 3+4)



Özellik	OE Orijinal	ProVia	Satış Sonrası Piyasa Ortalaması*
Ürün kullanım ömrü (çevrim)			
Korozyon direnci (saat)			
Ani testte kaçak (cm ³ / dak)			
Kaçak +80 °C (cm ³ / dak)			
Mühendislik ve Test			
Üretim / Menşei			

* Ortalama düşük özellikli alternatif ürün

ProVia parça numarası	Açılış basıncı	Kapanış basıncı	Basınç sınırlama
PRO 934 005 0	9,0 bar (devre 1+2) 7,5 bar (devre 3+4)	$\geq 7,0$ bar (devre 1+2) $\geq 4,5$ bar (devre 3+4)	10,0 bar (devre 1+2) 8,5 bar (devre 3+4)

OE markası	OE parça numarası
PRO 934 005 0	
DAF	1505128 1519211R
Daimler	A0034315406 A0034315706 A0034316106 A0034316806

OE markası	OE parça numarası
EvoBus	A0034315706
Knorr-Bremse	1I37680 1I37680004 1I37680N50 (IAM)
MAN	ZG046430002
Renault	5021170905

OE markası	OE parça numarası
Sanwa Seiki	1571020002
Scania	1935509 1935510

Basınç Sınırlama Valfi

Basınç sınırlama valfleri sistem basınçlarının istenen bir üst limitin altında tutulmasına ve devrenin ilgili parçalarında ayarlanan basıncın korunmasına yardımcı olur. Birçok pnömatik sistem önceden ayarlanmış bir basınç aralığında çalışmak üzere tasarlanmıştır. Bu kuvvetler kontrol edilmeden veya sınırlanmadan, güç bileşenleri (ve pahalı ekipmanlar) hasar görebilir. Valfler sistemin dengesini bozabilecek aşırı basınç veya vakum oluşumunu engeller. Çok yükseldiğinde basıncı boşaltarak sistemde maksimum basıncı sınırlayan korumalar olarak görev yapar.

Hakkında

- Farklı OE uygulamalarını kapsayan üniversal tasarım: 15 değişken ile 63 OEM çapraz referansına uygun
- Global pazar ihtiyaçları için Avrupa ve Hindistan'da ortak geliştirilmiştir

Önemli Özellikler

- Güvenilir çalışma kullanım ömrü, değiştirme oranlarını azaltır
- Güçlü korozyon direnci
- Polonya'da üretilir

Standartlar

- Normal çalışma basıncı 10 bar, maksimum 20 bar
- M8 saplamayı yerleştirmek için Ø 8,6 mm bir montaj deliği
- 56 mm hatveli Ø 8,6 mm iki montaj deliği



PRO 010 ... 0



PRO 015 ... 0

Özellik	OE Orijinal	ProVia	Satış Sonrası Piyasa Ortalaması*
Ürün kullanım ömrü (çevrim)			
Korozyon direnci (saat)			
Kaçak -40 °C (cm³ / dak)			
Kaçak +80 °C (cm³ / dak)			
Mühendislik ve Test			
Üretim / Menşei			

* Ortalama düşük özellikli alternatif ürün

Basınç Sınırlama Valfi

ProVia parça numarası	Basınç (bar)			Port 1, 2	Ayarlanabilir
	Maks.	Tedarik et	Sevk		
PRO 010 300 0	20.0	10.0	8.5	M22x1,5	evet
PRO 010 301 0	20.0	10.0	12.5	M22x1,5	evet
PRO 010 302 0	20.0	7.5	5.3	M22x1,5	evet
PRO 010 314 0	20.0	7.0	10.0	M22x1,5	evet
PRO 010 317 0	20.0	6.5	12.0	M22x1,5	evet
PRO 010 318 0	20.0	8.0	12.0	M22x1,5	evet
PRO 010 332 0	20.0	3.5	10.0	M22x1,5	evet
PRO 010 333 0	20.0	12.5	9.3	M22x1,5	evet
PRO 015 004 0	20.0	8.0	3.5	M16x1,5	–
PRO 015 005 0	20.0	12.0	8.0	M16x1,5	–
PRO 015 026 0	15.0	8.0	2.5	M16x1,5	–
PRO 015 068 0	14.0	10.0	9.0	M16x1,5	–
PRO 015 072 0	15.0	11.0	8.5	M16x1,5	–
PRO 015 073 0	15.0	10.0	7.5	M16x1,5	–
PRO 015 512 0	20.0	8.5	5.5	M16x1,5	–



PRO 010 ... 0



PRO 015 ... 0

Çapraz Referanslar ProVia Basınç Sınırlama Valfi

OE markası OE parça numarası

PRO 010 300 0

Daewoo	3454402440
DAF	1505392
Hyundai	594507C700
MAN	1260667 81521016269

PRO 010 301 0

Daewoo	4750103010
DAF	1518113
MAN	81521016270
PACCAR	1518113
Scania	1935018
Tatra	4750103010

PRO 010 302 0

DAF	1406784
Knorr-Bremse	161236
Scania	2090272

PRO 010 314 0

DAF	1518115
Daimler	A0054290444
MAN	81521016283

PRO 010 317 0

DAF	1518116
MAN	81521016284

PRO 010 318 0

DAF	1531568
Daimler	A0044299644
MAN	81521016287

OE markası OE parça numarası

PRO 010 332 0

Daimler	A0054290344
---------	-------------

PRO 010 333 0

DAF	1531548
MAN	81521016295
PACCAR	1528899

PRO 015 004 0

DAF	1517895
Daimler	A0024311206
IVECO	5006002630
Knorr-Bremse	481009014000 DB 1151
MAN	81521016153

NEOPLAN	11017339 110243200
---------	-----------------------

PACCAR	1517895
Scania	1935023

PRO 015 005 0

DAF	1505095
Daimler	A0024312406
Knorr-Bremse	0 481009 029 481009029000 AC 156B DB1155
MAN	82521016036

PACCAR	1505095
Renault	5021170206
Scania	1935024

OE markası OE parça numarası

PRO 015 026 0

Volvo	21076527
-------	----------

PRO 015 068 0

DAF	1725688
-----	---------

PRO 015 072 0

DAF	1505097 1524015 1531547
-----	-------------------------------

IVECO	8169587
-------	---------

Knorr-Bremse	AC156B
--------------	--------

PACCAR	1505097 1524015 1528902 1708305
--------	--

Renault	7421339179
---------	------------

Scania	1935026
--------	---------

Volvo	20382312 21339179
-------	----------------------

PRO 015 073 0

Volvo	21339181
-------	----------

PRO 015 512 0

DAF	906782
-----	--------

Daimler	A0034318906
---------	-------------

PACCAR	906782
--------	--------

Kompresör Silindir Kapağı

ProVia her tür ticari araç için cazip fiyatlarda güvenilir performans koşulu ile rekabetçi kompresör tamir çözümleri sunar. Ürün yelpazesinde şimdi kompresör içindeki hava akışını kontrol etmek için yedek silindir kapağı bulunmaktadır ve bu başlık hafif, orta, ağır taşıt pazarlarındaki çok sayıda kamyon ve otobüs ile uyumludur.

Hakkında

- Çeşitli ticari araç pazarı sektörlerinde çok sayıda küresel OE uygulamaları ile uyumlu universal tasarım
- Daha iyi ısı alışverişi performansı ve uzun ürün ömrü için yüksek kaliteli çelikten üretilmiştir

Önemli Özellikler

- Yüksek sıcaklık uygulamaları için tasarlanmıştır
- Alternatif bütçe dostu markalara göre üstün soğutma performansı
- Gelişmiş yüzey koruması ve mükemmel dayanıklılık

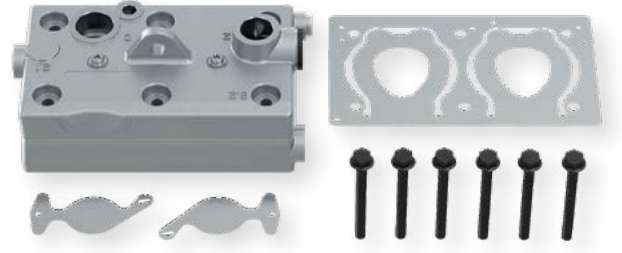

Özellik	OE Orijinal	ProVia	Satış Sonrası Piyasa Ortalaması*
Ürün kullanım ömrü (saat)			
Çalışma basıncı (bar)			
Ürün teknik özellikleri			
Isı değiştirme yetenekleri			
Mühendislik ve Test			
Üretim / Menşei			

* Ortalama düşük özellikli alternatif ürün

Kompresör Silindir Kapağı – İçerik / Uygulama

Kompresör Silindir Kapağı Onarım Kitleri		Kompresör onarımı için		
ProVia parça numarası	İçerik	OE markası	OE parça numarası	WABCO parça numarası
PRO 154 002 2	Silindir kapağı 4× Altıgen flanş civatası O-ring Yayın	DAIMLER	A 906 130 28 15 A 906 130 41 15 A 906 130 54 15 A 906 130 29 15 A 906 130 42 15 A 906 130 49 15	411151003 0 411151008 0 / 009 0 411154 000 0 411154 003 0 / 004 0 411151012 0 411154 005 0 411154 008 0
PRO 352 922 2	Silindir kapağı 4× Altıgen flanş civatası 3× conta bileziği 2× O-ring Yayın	DAIMLER	A 475 130 44 15 A 457 130 08 15 A 457 130 68 15	412 352 026 0 412 352 006 0 / 007 0 412 352 009 0 ... 011 0 412 352 013 0 ... 016 0 412 352 027 0 412 352 031 0
PRO 510 920 2	Silindir kapağı 6× Altıgen flanş civatası Yayın	DAIMLER	A 475 130 48 15 A 457 130 70 15 A 457 130 71 15	912 510 100 0 / 101 0 912 510 103 0 / 104 0
PRO 510 930 2	Silindir kapağı 6× Altıgen flanş civatası 2× conta bileziği Yayın	DAIMLER	A 457 130 69 15 A 457 130 72 15 A 457 130 75 15	912 510 200 0 ... 203 0
PRO 704 932 2	Silindir kapağı 6× Altıgen flanş civatası Yayın	VOLVO RENAULT	20713886 20701801	412 704 001 0 412 704 004 0 / 005 0 412 704 008 0 / 009 0

Çapraz Referanslar ProVia Kompresör Silindir Kapağı

OE markası	OE parça numarası	OE markası	OE parça numarası	OE markası	OE parça numarası
PRO 154 002 2		PRO 510 920 2		PRO 704 932 2	
Daimler	A0001315119 A0011307915	Daimler	A0011304715 A0011305915	Renault	7420701803
PRO 352 922 2		PRO 510 930 2		Volvo	20701803
Daimler	A0011301215 A0011302615 A0011305219	Daimler	4571306915S1		

Ayak Freni Valfi

ProVia ayak freni valfi (FBV), hassas basınçlandırma ve pnömatik çift devreli fren sistemlerinde tahliye, frenleme sürecinde etkin kontrol için kullanılır. Ticari araçların büyük çoğunluğunda hareket mekanizmalarıyla birlikte çalışır. Her iki hava devresini de emniyete almak için tasarlanmıştır ve aracın her seferinde güvenle çalıştırılmasını sağlar.

Hakkında

- Küresel OE uygulamalarının geniş bir aralığıyla uyumlu üniversal tasarım

Önemli Özellikler

- Sağlam tasarımıyla son derece güvenilirdir ve kaliteden ödün vermez
- 96 saatlik Nötr Tuz Püskürtme Testiyle kanıtlanan uzun süre dayanıklılık ve yüksek korozyon direnci
- Birinci çevrim ile ikinci çevrim arasındaki fark 0,15 ile 0,3 bar arasında olabilir
- Durana kadarki toplam strok 12,5 mm'den 15 mm'ye kadar mevcuttur

Standartlar ve Kalite

- ECE-R13 performans standardını karşılar
- ECE-R13'e ek olarak, FBV 96 saatlik Nötr Tuz Püskürtme Testi de dahil olmak üzere birçok farklı değerlendirmeden geçer



Özellik	OE Orijinal	ProVia	Satış Sonrası Piyasa Ortalaması*
Ürün kullanım ömrü (çevrim)			
Korozyon direnci (saat)			
Kaçak -40 °C (cm³ / dak)			
Kaçak +80 °C (cm³ / dak)			
Mühendislik ve Test			
Üretim / Menşei			

* Ortalama düşük özellikli alternatif ürün

ProVia parça numarası	Egzoz	Port	Basınç (bar)	
			Çalışma	Geçici
PRO 315 008 0	Hortum memesi (90°)	M16×1,5	10.0	12.0
PRO 315 077 0	Hortum memesi (90°)	M16×1,5	10.0	12.0
PRO 315 180 0	Susturucu	Ø 12 mm	9.0	11.0
PRO 315 263 0	Susturucu	M22×1,5 Voss	10.2	13.0
PRO 315 264 0	Susturucu	M22×1,5 Voss	10.2	13.0

Çapraz Referanslar ProVia Ayak Freni Valfi

OE markası	OE parça numarası
PRO 315 008 0	
Daimler	A0014318305
EvoBus	A0014318305
Hyundai	B587105K200
IVECO	4783981
KIA	B587105K200
MAN	85.50001-4354
Mercedes-Benz	A0014318305
Tata Daewoo	Z442145010087

OE markası	OE parça numarası
PRO 315 077 0	
ANADOLU ISUZU	377774192051
CNHTC	WG9719360005/1
IVECO	5801103156
PRO 315 180 0	
DAF	1504971
PACCAR	1504971

OE markası	OE parça numarası
PRO 315 263 0	
DAF	1522226
Daimler	A0044314105
EvoBus	A0044314105
Mercedes-Benz	A0044314105
PRO 315 264 0	
DAF	1518065
Daimler	A0044314605 A0044315905
Mercedes-Benz	A0044314605 A0044315905
PACCAR	1518065

Röle Valfi

Röle valfleri sıkıştırılmış havanın basıncını hızlı biçimde artırır veya azaltır ve böylece havalı fren sistemlerinde tepki ve basınç oluşturma sürelerini kısaltır. Röle valfleri sadece fren silindirlirini hızla basınçlandırmakla kalmaz, frenler serbest bırakıldığında da hızlı serbest bırakma valfi olarak işlev görürler.

Hakkında

- Son derece tutarlı, yüksek kalite düzeyinde, son derece güvenilir valflerden oluşan bir ürün yelpazesi. Bu ürünler, ticari araçlar (kamyon, treyler ve otobüs) için yedek parça olarak tasarlanmıştır
- Bugün sahip olduğu 10 değişkenle ProVia yaklaşık 50 OEM referansı için hizmet verebilir

Önemli Özellikler

- Gelişmiş güvenlik ve gelişmiş taşıt kullanımı
- Üniversal tasarım
- Kolay takılan susturucu
- Egzoz memesi gerekirse susturucunun takıldığı alt memenin bir parçasıdır
- Maksimum çalışma basıncı: 10 bar
- Termal aralık: -40 °C ile +80 °C arası



Özellik	OE Orijinal	ProVia	Satış Sonrası Piyasa Ortalaması*
Ürün kullanım ömrü (çevrim)			
Korozyon direnci (saat)			
Kaçak -40 °C (cm³ / dak)			
Kaçak +80 °C (cm³ / dak)			
Mühendislik ve Test			
Üretim / Menşei			

* Ortalama düşük özellikli alternatif ürün

ProVia parça numarası	Basınç (bar)			Portlar	Sustu- rucu	Not
	İşletme	Çalışma	Yanıt			
PRO 011 000 0	13,0	11,0	2,50	1, 2: M22×1,5 Voss; 4: M16×1,5 Voss	–	Anti-bileşen
PRO 011 001 0	12,0	10,0	0,20* 0,30**	1: M22×1,5; 2, 4: M16×1,5	–	Aşırı yük koruması
PRO 011 002 0	13,0	10,0	0,20	1, 3: M22×1,5; 2, 4: M16×1,5	–	Geri dönüşsüz
PRO 011 003 0	8,5	8,5	0,90	1, 2: M22×1,5 Voss; 4: M16×1,5 Voss	evet	
PRO 011 004 0	13,0	10,0	0,20	1, 2: M22×1,5; 4: M16×1,5	–	
PRO 011 005 0	13,0	10,0	0,38	1, 2: M22×1,5; 4: M16×1,5	–	
PRO 011 006 0	13,0	10,0	0,20	1, 2: M22×1,5 Voss; 4: M16×1,5 Voss	–	
PRO 011 007 0	13,0	10,0	0,20	1, 2: M22×1,5 Voss; 4: M16×1,5 Voss	evet	
PRO 011 008 0	13,0	10,0	0,20	1, 2: M22×1,5 Voss; 4: M16×1,5 Voss	evet	Port 4 90° döndürülmüş
PRO 011 009 0	13,0	10,0	0,20	1, 2: M22×1,5; 4: M16×1,5	evet	

Çift sinyal port: * Servis freni; ** El freni

Çapraz Referanslar ProVia Rôle Valfi

OE markası OE parça numarası

PRO 011 000 0

DAF	1518271
EvoBus	A0044299444
MAN	81521166089
Renault	5010588270
Scania	1935668
Volvo	20733197

PRO 011 001 0

DAF	1519332
MAN	ZG046570002
Scania	1935666

PRO 011 002 0

DAF	1504903
MAN	ZG046560002
Scania	1935660

PRO 011 003 0

DAF	1518267
Daimler	A0044296344
EvoBus	A0044296344
Knorr-Bremse	481026307000 AC 577A
MAN	81521166075
Scania	1935646

OE markası OE parça numarası

PRO 011 004 0

DAF	1505410 5021172710
Knorr-Bremse	0481026021 481026021000 AC574AX AC574CXY RE1110
MAN	81436066008
Mercedes-Benz	0024733006 A0034291344
Scania	1313871 1322986 2090235 2090237
Setra	8285438000
Volvo	11117866 3173150

PRO 011 005 0

Scania	1411244 2131071
--------	--------------------

PRO 011 006 0

DAF	1506485
Daimler	A0044293844
ERF	81521166070
Knorr-Bremse	481026022000
MAN	81521166070
Mercedes-Benz	004429384480
Scania	2090236

OE markası OE parça numarası

PRO 011 007 0

Daimler	A0044296244
FIAT	5001843220
Knorr-Bremse	0481026026
MAN	11017334
Mercedes-Benz	0044297844
Scania	2090238 2090239
Volvo	20590781

PRO 011 008 0

Leyland	1703663
PACCAR	1703663

PRO 011 009 0

Knorr-Bremse	AC574AXY AC574AY
MAN	E41031426

Treyler Bırakma Valfi

ProVia treyler bırakma valfi (TRV) bağlanmamış bir treyler üzerindeki frenleri bırakır, çekici üniteden bağımsız hareket ettirilmesini sağlar. TRV güvenlikten ödün vermeden OE parçalarına uygun maliyetli bir alternatif olarak tasarlanmıştır. Çok sayıda OE sistemine uygunluk için çok çeşitli değişkenlere sahiptir.

Hakkında

- Flanşlı, flanşsız boşaltma valfi ve bir çift boşaltma valfi olarak mevcuttur
- Beş değişken, kapsamlı OE sistemleri grubu ile uyumludur

Önemli Özellikler

- Bağlanmamış treyleri hareket ettirmek için bırakma fonksiyonu
- Yüksek korozyon direnci, 96 Saat Nötr Tuz Püskürtme Testinde kanıtlanmıştır
- Ekonomik alternatiflere göre uzun ömürlü dayanıklılık
- Sağlam tasarım, yüksek güvenilir



Özellik	OE Orijinal	ProVia	Satış Sonrası Piyasa Ortalaması*
Ürün kullanım ömrü (çevrim)			
Korozyon direnci (saat)			
Kaçak (cm ³ / dak)			
Mühendislik ve Test			
Üretim / Menşei			

* Ortalama düşük özellikli alternatif ürün

ProVia parça numarası	Değişken	Montaj	Besleme arabirimi	Not
PRO 527 001 0	tek	flanş	M16×1,5	–
PRO 527 002 0	tek	flanş	M22×1,5	–
PRO 527 004 0	tek	montaj delikleri	M16×1,5	–
PRO 527 005 0	çift	montaj delikleri	M16×1,5	çek valfli; kapak arabirimi ile
PRO 527 006 0	çift	montaj delikleri	M16×1,5	çek valfsiz; kapak arabirimi ile

PRO 527 001 0
PRO 527 002 0



PRO 527 004 0



PRO 527 005 0
PRO 527 006 0



Çapraz Referanslar ProVia Treyler Bırakma Valfi

OE markası OE parça numarası

PRO 527 001 0

Benalu	605252200
Faymonville	01019
Feldbinder	006675
Fruehauf	A-71519M70-A11
Goldhofer	160191
Hendrickson	963/001/012/0
Kaessbohrer	82851740000
Kempf	2102004
Knorr-Bremse	1136134
Krone	500945418
Langendorf	1133253
Lohr	A05020209
Nooteboom	308066
Orthaus	495058
Renault	5021170423
Samro	4000009
Schmitz Cargobull	050304
Schwarzmüller	4629
Van Hool	637209540
Zorzi	6.169.370

PRO 527 002 0

Feldbinder	011626
Goldhofer	163623
Knorr-Bremse	AE4232 11361331
Kögel	185055
Nooteboom	0308065
Schmitz Cargobull	50309
Schwarzmüller	23740

PRO 527 004 0

Benalu	605323000
Faymonville	1020
Feldbinder	006712
Fruehauf	A-FA4271-008

OE markası OE parça numarası

Goldhofer	152092
Haldex	352018001
Hendrickson	963/006/001/0
Kempf	2102005
Knorr-Bremse	AE4217 1136160 1136160AT
Krone	500945021
Langendorf	1133255
Lecitrailer	4110241
Lohr	A05020211
Meiller	39004882 796890
NEOPLAN	7128000
Nooteboom	308063
Orthaus	495 011 010 00
Otokar	A-IF0772
Samro	4000227
Schmitz Cargobull	053010
Schwarzmüller	9141
Terex Demag	324 136 40
Zorzi	1.013.065

PRO 527 005 0

Doll	7069646
Faymonville	7886
Feldbinder	6916
Goldhofer	164265
Haldex	352044001 352045001
Kaessbohrer	21151103260 8283012000
Kempf	2102006
Knorr-Bremse	1136131 AE4247
Kögel	336490
Krone	505812423 5812423/0
Langendorf	1133254

OE markası OE parça numarası

Liebherr	10102276
Lohr	A05021210
Meiller	39004884 796892
NEOPLAN	07133.000
Nooteboom	1319581
Orthaus	495060
Otokar	A-IF0503
Samro	4001199
Schmitz Cargobull	1060742 52190
Schwarzmüller	36006
Tirsan	21151103260
Zorzi	1.013.171

PRO 527 006 0

Haldex	352044001
Hendrickson	963/001/052/0
Knorr-Bremse	AE4230 1136128
Otokar	A-IF0944
Samro	4001059
Schmitz Cargobull	114017
Zorzi	1.013.165

Röle Acil Durum Valfi

Bir ProVia röle acil durum valfi (REV) çekicinin fren sistemi tarafından aktive edilen iki hatlı treyler fren sistemini kontrol eder. Ürün acil durum fren fonksiyonunu kontrol eder, besleme hattında kısmi veya toplam bir basınç düşüşü tespit edildiğinde otomatik treyler frenlemeyi tetikler.

Hakkında

- Avans ayarı fonksiyonuna sahip üç değişken, treyleri manuel hareket ettirmek için bırakma fonksiyonuna sahip iki değişken. Kapsamlı OE fren sistemleri ile uyumludur

Önemli Özellikler

- Treyleri manuel hareket ettirmek için bırakma fonksiyonu
- Besleme hattı boşalması veya çekici/treyler bağlantısının kesilmesi halinde otomatik frenleme fonksiyonu
- 96 saatlik Nötr Tuz Püskürtme Testiyle kanıtlanmış yüksek korozyon direnci
- Ekonomik alternatiflere oranla yüksek ölçüde güvenilir ve uzun ömürlü

Standartlar ve Kalite

- ECE-R13 performans standardını karşılar
- ECE-R13'e ek olarak, REV'ler 96 saatlik Nötr Tuz Püskürtme Testi de dahil olmak üzere birçok farklı testten geçer



Özellik	OE Orijinal	ProVia	Satış Sonrası Piyasa Ortalaması*
Ürün kullanım ömrü (çevrim)			
Korozyon direnci (saat)			
Kaçak (cm³ / dak)			
Mühendislik ve Test			
Üretim / Menşei			

* Ortalama düşük özellikli alternatif ürün

ProVia parça numarası	Fonksiyon	Portlar
PRO 648 0010	Avans ayarı	M22x1,5
PRO 648 002 0	–	M22x1,5
PRO 648 003 0	Avans ayarı, Bırakma	M22x1,5 / M22x1,5
PRO 648 004 0	Avans ayarı, Bırakma	M22x1,5 / M16x1,5



PRO 648 0010



PRO 648 002 0



PRO 648 003 0



PRO 648 004 0

Çapraz Referanslar ProVia Acil Durum Valfi

OE markası	OE parça numarası
PRO 648 001 0	
DAF	1359971
Faymonville	10553
Goldhofer	163414
Hendrickson	HB100197
Krone	58111590
Lecitrailer	4110691
MAN	N2521160024
Meiller	796894/39004885
Nooteboom	308033
Renault	5021208761
Schmitz Cargobull	52504
Schwarzmüller	7241
Van Hool	10536639

OE markası	OE parça numarası
PRO 648 002 0	
Faymonville	46031
Feldbinder	297449
Goldhofer	167732
Krone	5816897/0
Lohr	A05021208
MAN	N2521160026
Meiller	706060/70044428
Nooteboom	1745134
PACCAR	1506171
Renault	5021208823
Scania	1912351
Schmitz Cargobull	1042995
Schwarzmüller	54789
Tirsan	21150110046
Van Hool	10868345

OE markası	OE parça numarası
PRO 648 003 0	
DAF	1519310
Goldhofer	163413
Liebherr	502814801
Meiller	799027/70143221
Scania	2090079
Schmitz Cargobull	53355 8283884000
Schwarzmüller	32939
PRO 648 004 0	
DAF	1519312
Faymonville	10549
PACCAR	1519312
Scania	2090081
Schmitz Cargobull	1060752

Tekerlek Hız Sensörü

Bir tekerlek hız sensörü (WSS) aracın tekerlek dönüşünün hızını okumak üzere tasarlanmış bir cihazdır. Sistem aynı zamanda fren performansı dahil olmak üzere bazı özelliklerin doğru çalıştığını izler, araçta güvenlik sağlar.

ProVia tekerlek hız sensörleri temassızdır ve gerçek tekerlek hızı dönüşüne karşılık gelen alternatif voltaj çıkışları kullanır, bilgiyi aracın elektronik sistemine aktarır.

Hakkında

- ProVia tekerlek hız sensörleri çok sayıda OE uygulamasını kapsamak için bir üniversal tasarıma sahiptir
- Benzersiz bir kelepçe burcu ve gres paketi tüm değişkenler için dahildir
- 13 değişken ile ProVia ~125 OEM çapraz referansı için kullanılabilir

Önemli Özellikler

- Bir kısa bükümlü tel tasarımı arızaları önleyecek şekilde ECU'ya giden paraziti azaltır
- Sensör kafası ile kablo arasında sağlam kıvrılmış bir bağlantı
- 150 °C'ye kadar sıcaklıklarda güvenli performans gösterir

Standartlar ve Kalite

- Montaj: Standart Başlık Ölçüleri
- Arabirim: Standart Uç Konnektörleri
- Termal aralık: tel alanı: -40 °C ... +200 °C
sensör kafası: -40 °C ... +150 °C
sensör kablosu: -40 °C ... +180 °C
uç konnektörü: -40 °C ... +80 °C



Özellik	OE Orijinal	ProVia	Satış Sonrası Piyasa Ortalaması*
Kablo kullanım ömrü (saat)			
Tel direnci (Ohm)			
Tetiklenen voltaj (mV)			
Tel direnci (Ohm)			
Mühendislik ve Test			
Üretim / Menşei			

* Ortalama düşük özellikli alternatif ürün







90° sensör

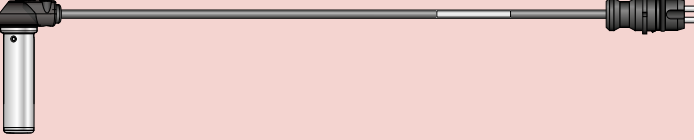

Düz sensör

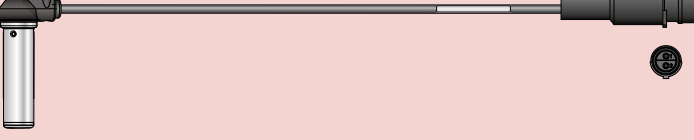
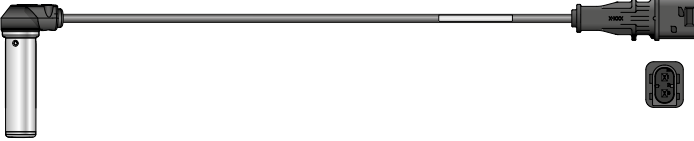
Tekerlek Hız Sensörleri

Ürün	Kod tapa	Uzunluk	ProVia parça numarası
		400 mm	PRO 032 000 0
		1000 mm	PRO 032 001 0
		1500 mm	PRO 032 002 0
		2050 mm	PRO 032 003 0
		2050 mm	PRO 032 004 0
	B	1650 mm	PRO 032 005 0
		2675 mm	PRO 032 006 0
	A	1940 mm	PRO 032 007 0
	B	1400 mm	PRO 032 008 0
		350 mm	PRO 032 009 0
		1700 mm	PRO 032 010 0
		3000 mm	PRO 032 011 0
	A	1500 mm	PRO 032 016 0

Çapraz Referanslar ProVia Tekerlek Hız Sensörü

OE markası	OE parça numarası	OE markası	OE parça numarası	OE markası	OE parça numarası
PRO 032 000 0		IVECO	500070461 5801115879 9441032808	Renault	5010604322 5021170121 5021170122
DAF	1315698 1361393 1504951 1518724 1778554	MAN	ZG005610007	Scania	1934568 1934570 2090021 2149659
Daimler	A0025423118 A15-0101	Mercedes-Benz	A0025423118 A15-0101	Solaris Bus	1102905340
EvoBus	A0025423118 A15-0101	Otokar	16N00-05728-BA		
		PACCAR	1361393 1504951 1778554		

ProVia™

Çapraz Referanslar ProVia Tekerlek Hız Sensörü

OE markası	OE parça numarası
PRO 032 001 0	
DAF	1504929 1506003
Ford	98CT2B372AA
Hyundai	94600.7A150 946007A150
IVECO	4460000009
PACCAR	1504929 1506003
Renault	5010422332 5021170123
Scania	1934569 2090023
PRO 032 002 0	
Daimler	A0015426818 A0015427818 A0025422518
EvoBus	A0015426818 A0015427818 A0025422518
Mercedes-Benz	A0015426818 A0015427819 A0025422518
PACCAR	1529040
PRO 032 003 0	
DAF	1505215 1518008
Daimler	A0015423118 A0015428718
EvoBus	A0015423118 A0015428718 A68054200418
Hyundai	946007A050
IVECO	5006010272
MAN	81.27120.6117
Mercedes-Benz	A0015423118 A0015428718
NEOPLAN	81.27120.6117
PACCAR	1505215 1518008
Renault	5010422334
Scania	2090022

OE markası	OE parça numarası
Solaris Bus	0720.387.939
Tata Daewoo	3879500610
PRO 032 004 0	
DAF	1524828
IVECO	41200560 41200561
PACCAR	1524828
PRO 032 005 0	
Scania	11867
PRO 032 006 0	
Scania	11869
PRO 032 007 0	
DAF	1862600
Daimler	A0075427218
PRO 032 008 0	
DAF	1869290
PRO 032 009 0	
FAUN	99707007090
Krone	505820819
MAN	N2255200060
Renault	5021170124
VOLVO	WA4410329050
PRO 032 010 0	
DAF	1400071 1506149
Daimler	A0019050400 A0065427618
EvoBus	A0019050400 A0065427618
Ford	7C462B372AA
Hyundai	946007A500 946007A550
IVECO	42554824 504013848
Mercedes-Benz	A0019050400 A0065427618
NISSAN	47900.9X600

OE markası	OE parça numarası
PACCAR	1400071 1505052
Scania	2090024
Solaris Bus	1021.400.501
VOLVO	21760204
PRO 032 011 0	
DAF	1518009 1531495
Daimler	A0015423318 A0015428818 A0015428918 A0025422618 A0025423818
EvoBus	A0015423318 A0015428818 A0015428918 A0025422618 A0025423818
Mercedes-Benz	A0015423318 A0015428818 A0015428918 A0025422618 A0025423818
PACCAR	1518009
Solaris Bus	920100080
PRO 032 016 0	
Renault	21296829 7421296829
Volvo	21296829

İmdatlı Fren Körüğü

İmdatlı fren körükleri hem servis hem de park haznelere sahiptir. Servis tarafına uygulanan hava basıncı mekanik güç çıkışına dönüştürülür. Park tarafına, aracı park etmek için mekanik fren gücü sağlar. Ek olarak üniteyle birlikte verilen bir mekanik serbest bırakma düzeneği sayesinde fren arızası durumunda park freni serbest bırakılır.

Hakkında

- Çok sayıda küresel OE uygulamalarını kapsayan universal tasarım
- Hindistan ve Avrupa'daki şirket mühendisleri ayrıca benzer uygun bütçeli parçalara kıyasla ProVia İmdatlı Fren körüklerinin çok daha yüksek bir korozyon direncine, daha yüksek maksimum çalışma basıncına (13 <-> 10 bar) ve daha yüksek OEM karşılama oranına sahip olduğunu bildirmiştir
- Sadece 15 değişken ile ProVia 200 adedin üzerindeki OEM çapraz referansı ile kullanılabilir

Önemli Özellikler

- Çok daha uzun çalışma ömrü ve daha iyi korozyon direnci sayesinde bu bileşenin değişim süresi diğer uygun bütçeli parçalara kıyasla daha uzundur
- İç Nefeslik Valfi (IBV) sert ortam koşullarına karşı temiz ve kuru havayla koruma sağlar ve cihaz çalışma ömrünü uzatır. Çoğu rakip hazne, arka muhafazadaki harici deliklerden nefes alır

Standartlar ve Kalite

- Maks. Çalışma basıncı 13 bar'a kadar
- Strok uzunluğu 57 / 65
- Kelepçe yönü



Özellik	OE Orijinal	ProVia	Satış Sonrası Piyasa Ortalaması*
Kalite			
Ürün kullanım ömrü (çevrim)			
Korozyon direnci (saat)			
Kaçak -40 °C (cm ³ / dak)			
Kaçak +80 °C (cm ³ / dak)			
Mühendislik ve Test			
Üretim / Menşei			

* Ortalama düşük özellikli alternatif ürün



İmdatlı Fren Körüğü KAM



İmdatlı Fren Körüğü DİSK

İmdatlı Fren Körüğü Kam

Dönüş yay gücü: **190 N**, Çıkış basıncı: **6,5 bar**, Şekil Basınç Bulunmayan Hazne: **çapraz**

ProVia parça numarası	Tip	Strok [mm]	İtme çubuğu uzunluğu [mm]		İtme çubuğu dışı	Sabitleme çatal bağlantısı tipi	Bağlantı		Çalışma basıncı [P _e maks.]	Çıkış kuvveti [kN]	
			+ çatal (çatal ortası)	çatalsız			Arabirim / Bağlantı parçası	Özellik		Servis freni	İmdatlı Fren
PRO 420 0010	20/24	57/57	75	45,8	M16×1,5	Vidalı	M22×1,5 / M22×1,5	JED-388-0	Port 11 / 12: 10 bar (13 bar)	7,8	6,8-11
PRO 421002 0	24/24	57/57	290	257,45	M16×1,5	Vidalı	M22×1,5 / M22×1,5	JED-388-0	Port 11: 10 bar (13 bar) Port 12: 8,5 bar (11 bar)	9,0	6,8-11
PRO 430 0010	20/24	65/65	70	37	M16×1,5	Vidalı	M16×1,5 / -	JED-152	Port 11: 10 bar (13 bar) Port 12: 8,5 bar (11 bar)	7,8	5,8-10
PRO 4310010	24/24	65/65	77	44,65	M16×1,5	Vidalı	M16×1,5 / -	JED-152	Port 11: 10 bar (13 bar) Port 12: 8,5 bar (11 bar)	9,0	5,8-10
PRO 432 0010	30/24	65/65	-	75	M16×1,5	Vidalı	M16×1,5 / -	JED-152	Port 11: 10 bar (13 bar) Port 12: 8,5 bar (11 bar)	12,1	6,5-11
PRO 4910010	24/24	65/65	298	248,65	M16×1,5	Vidalı	M16×1,5 / -	JED-464-0	Port 11: 10 bar (13 bar) Port 12: 8,5 bar (11 bar)	9,0	5,8-10
PRO 491002 0	24/24	57/57	37	11	Ø16	Kaynaklı	M22×1,5 / VOSS 232	JED-388-3	Port 11 / 12: 10 bar (13 bar)	9,0	5,8-10
PRO 491003 0	24/24	57/57	290	257,45	M16×1,5	Vidalı	M22×1,5 / VOSS 232	JED-388-3	Port 11: 10 bar (13 bar) Port 12: 8,5 bar (11 bar)	9,0	5,8-10
PRO 492 0010	30/24	65/65	58	20,5	Ø16	Kaynaklı	M16×1,5 / -	JED-152	Port 11 / 12: 10 bar (13 bar)	12,1	6,5-11
PRO 492 002 0	30/24	65/65	-	75	M16×1,5	Vidalı	Rc 3/8 / -	ISO-7-1	Port 11: 10 bar (13 bar) Port 12: 8,5 bar (11 bar)	12,1	7,5-10
PRO 499 0010	27/24	65/65	-	247	M16×1,5	Vidalı	M16×1,5 / -	JED-464-0	Port 11: 10 bar (13 bar) Port 12: 8,5 bar (11 bar)	11,1	7,5-10

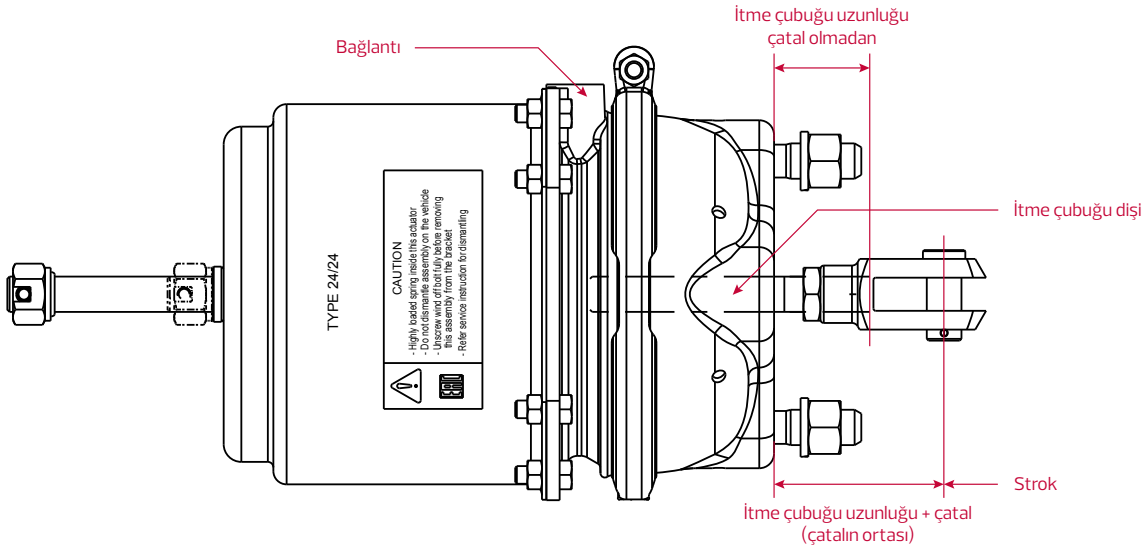

İmdatlı Fren Körüğü Disk

Dönüş yay gücü: **220 N**, Çıkış basıncı: **6,5 bar**, Şekil Basınç Bulunmayan Hazne: **oval**

ProVia parça numarası	Tip	Strok [mm]	İtme çubuğu uzunluğu [mm]	Sabitleme çatal bağlantısı tipi	Bağlantı		Çalışma basıncı [P _e maks.]	Çıkış kuvveti [kN]	
					Arabirim / Bağlantı parçası	Özellik		Servis freni	İmdatlı Fren
PRO 4611010	24/24	65/65	15	Bilye	M16×1,5 / -	JED-152	Port 11: 10 bar (13 bar) Port 12: 8,5 bar (11 bar)	9,0	5,5-10
PRO 480 010 0	20/24	65/65	15	Bilye	M22×1,5 / VOSS 232	JED-388-3	Port 11: 10 bar (13 bar) Port 12: 8,5 bar (11 bar)	7,7	5,5-10
PRO 481012 0	24/24	65/65	15	Bilye	M22×1,5 / VOSS 232	JED-388-3	Port 11: 10 bar (13 bar) Port 12: 8,5 bar (11 bar)	9,0	5,5-10
PRO 481050 0	24/24	65/65	15	Bilye	M16×1,5	JED-464-0	Port 11: 10 bar (13 bar) Port 12: 8,5 bar (11 bar)	9,0	5,5-10

Çapraz Referanslar ProVia İmdatlı Fren Körüğü

OE markası OE parça numarası

PRO 420 001 0

DAF	1505191R 1519152
MAN	81504106607 81504106703 81504106704
Mercedes-Benz	A0164204018

PRO 421 002 0

DAF	0867215R 1487296 1487296R 1519158 1523549 1523549R 867215
EvoBus	A0234204918
Faymonville	84233
Liebherr	571538008
MAN	81504106608 81504106609 81504106610
Scania	1935401 1935471 2089719
Schmitz Cargobull	1020765 1020766
Terberg Benschop	V1573854

PRO 430 001 0

DAF	1505114R 1505198R 1519176R
Scania	1313803 1313813 1313829 1313830 1446036 1446037 1446038 1446039 1446040 1505333 1740206 1935409 1935410 570823 570830 571145 571775 571776 571777

OE markası OE parça numarası

PRO 431 001 0

DAF	1505115R 1505199R
Scania	1313819 1313821 1313822 1372909 1372910 1372911 1412859 1412860 1446042 1446043 1446048 1446049 1446050 1505334 1505335 1505336 1734796 1903631 1935411 570834 570835 570844 570845 571778 571784

PRO 432 001 0

EvoBus	A0114205818 A0114205918 A0144200018 A0144200118
Knorr-Bremse	1137276
Mercedes-Benz	A0114205818 A0114205918 A0114209118 A0144200018 A0144200018 A0144200118 A0144200118

Scania	1313823 1367493 1446056 1505338 2385751 571788
Volvo	20466209

PRO 461 101 0

DAF	884491
FONTENAX	2100382 2100383

OE markası OE parça numarası

Gigant	19123 19124 19125
IVECO	500590358
Lecitrailer	4112029
Liebherr	10218885 11080017
Mercedes-Benz	A0244200918 A0244201018
Nooteboom	1664248 1664252
Scania	1935452 2079867 8500253
Terex Demag	19920112
Volvo	20386381 20386416 20401590 20401591 20409105 20466070 20466071 20466072 20466073 3197932 3197933 3987614 8113459 85000253

PRO 480 010 0

DAF	1506681 1519442 1524581 1530832 1530833
Mercedes-Benz	A0194205418 A0204203318 A0204203418 A0204203518 A0204203618
Rosenbauer	542529 542530
Scania	2131116

PRO 481 012 0

DAF	1519378
EvoBus	A0234208518

Çapraz Referanslar ProVia İmdatlı Fren Körüğü

OE markası OE parça numarası

Mercedes-Benz	A0154209318
	A0154209318
	A0194205618
	A0194205718
	A0234205318
	A0234205418
	A0234207018
	A0234207118
	A0234208118
	A0234208218
	A0234208318
	A0234208418
	A0234208618

PRO 481050 0

DAF	1527168R
	1527601R
	1528230R

Renault	20533213
	20573922
	20573923
	20809444
	20809445
	21283616
	21283617
	21283618
	21326197
	21326198
	21326201
	21326202
	21596228
	21596229
	22080447
	22080448
	24425719
	24425720
	7420522028
	7420522029
	7420533213
	7420573922
	7420573923
	7420721845
	7420809445
	7421283616
	7421283617
	7421283618
	7421326201
	7421326202
	7421401943
	7421401944
	7421596228
	7421596229
7422080447	
7422080448	
7424425719	
7424425720	

Scania	1935462
---------------	---------

Terberg Benschop	33185
	V21596226
	V21596227

OE markası OE parça numarası

Volvo	20522028
	20522029
	20522030
	20522031
	20721845
	20721846
	20721847
	20742392
	20742393
	20742394
	20844352
	20844353
	21283628
	21283629
	21323797
	21326199
	21326200
	21326203
	21423487
	21444612
	21596226
	21596227
	21752714
	21752715
	21869990
	22080445
	22080446
	22273774
	22273775
	85000466
	85000607
	85000635
85003834	

PRO 491001 0

DAF	1505463R
Renault	20713921
	20713922
	22080435
	7420533196
	7420533199
	7420713921
	7420713922
	7420815460
	7420974639
	7420974642
	7421380908
7422080435	

Scania	1935413
---------------	---------

Volvo	20533195
	20533196
	20533197
	20533198
	20533199
	20533200
	21011720
	21011721
	21011722
	21027722
	21027725
	21027732
	21027734

OE markası OE parça numarası

21794667
21795851
21988040
22067390
22067391
22080434
22152604
22303995
22303997
85000576
85000580
85000581
85003171
85003171

PRO 491002 0

KAMAZ	1935413
--------------	---------

Mercedes-Benz	A0194209118
	A0194209218

PRO 491003 0

Mercedes-Benz	A0194207718
	A0194207818

PRO 492 001 0

KAMAZ	960-3519300
--------------	-------------

PRO 492 002 0

Hino	S49UO-EOF60
	S49UO-EOJ20

UD Trucks	44320NA03A
	44320NA03B

PRO 499 001 0

Meritor	3276-X-1142
	3276-Y-1143

Renault	21994025
	5010216959
	5010251265
	5010260960
	7421994025

Volvo	20533210
	20533211
	21569207
	21988037
	21994025
	21994026

Fren Balataları

Fren balataları taşıttaki kinetik enerjiyi sürtünme sayesinde ısı enerjisine çevirir. ProVia fren balatası portföyü, piyasadaki en yaygın havalı diskli frenler için tüm fren balatalarını kapsar. Piyasadaki önemli uygulamalara güvenli biçimde uyması için aksesuarlarla kısmen zenginleştirilmiş 28 farklı balata.

Hakkında

- Son derece güvenilir fren balatası portföyü, piyasadaki tüm yaygın havalı diskli fren uygulamalarını kapsar
- Çoğu fren balatası, güvenli bir değişimi garantilemek için uyarlanmış bağlantı parçası kitleri ile birlikte teslim edilir
- Almanya veya İngiltere'de üretilmiştir

Önemli Özellikler

- Tek balata/boyut tipi için genel uygunluk
- Çoğu fren balatası, güvenli bir değişimi garantilemek için uyarlanmış bağlantı parçası kitleri ile birlikte teslim edilir
- Portföyümüz KNORR, WABCO, Meritor, Haldex, Bendix, BPW, TEVES ve 350 OE referansına uygun olarak piyasadaki yaygın balataların hepsini kapsayan 30 farklı balata kitinden oluşur

Standartlar

- ECE-R90 standartlarına göre doğrulanmıştır. ECE-R90 standartlarına ek olarak, fren balataları çeşitli durumlardaki (örneğin yüksek baskı) frenleme performansını kanıtlayan, yüksek konforu hedefleyen (örneğin pedal geri beslemesi) ve hem diskin hem de balatanın güvenilirliğini ve ürün ömrünü garantileyen çok çeşitli ilave testlere tabi tutulur



Özellik	OE Orijinal	ProVia	Satış Sonrası Piyasa Ortalaması*
Düşük balata aşınması			
Düşük disk aşınması			
Ses, titreşim, sertlik			
Sürtünme katsayısı			
Özellikler			
Mühendislik ve Test			

* Ortalama düşük özellikli alternatif ürün



Fren Balataları

ProVia parça numarası	WVA numarası	Fren uygulaması	Aksesuarlar
340 175 000 2	29285, 29030, 29088, 29091	WABCO PAN™17	6 yay
340 322 000 2	29279	WABCO MAXX™22	6 yay
340 195 000 2	29313, 29126	WABCO PAN™19	6 yay
340 225 000 2	29336, 29162	WABCO PAN™22	6 yay
340 901050 2	29183, 29115, 29148	KNORR SN 5, SB5	4 yay, 2 cıvata, 2 sabitleyici, 2 pul, 2 küçük plastik başlık, 2 büyük plastik başlık
340 901060 2	29095, 29093	KNORR SN6, SB6	4 yay, 2 cıvata, 2 sabitleyici, 2 pul, 2 küçük plastik başlık, 2 büyük plastik başlık
340 9010612	29306, 29165	BPW / KNORR SN6	4 yay, 2 cıvata, 2 sabitleyici, 2 pul, 2 küçük plastik başlık, 2 büyük plastik başlık
340 901070 2	29202, 29059, 29061, 29087, 29106, 29108, 29253, 29278	KNORR SN7, SB7	4 yay, 2 cıvata, 2 sabitleyici, 2 pul, 2 küçük plastik başlık, 2 büyük plastik başlık
340 9010712	29308, 29171	BPW / KNORR SK7	4 yay, 2 cıvata, 2 sabitleyici, 2 pul, 2 küçük plastik başlık, 2 büyük plastik başlık
340 901072 2	29307, 29167	BPW / KNORR SN7	4 yay, 2 cıvata, 2 sabitleyici, 2 pul, 2 küçük plastik başlık, 2 büyük plastik başlık
340 901073 2	29269, 29158	KNORR SK7	4 yay, 2 cıvata, 2 sabitleyici, 2 pul, 2 plastik başlık
340 902 000 2	29277, 29125	Meritor D-DUCO	4 yay, 2 vida
340 902 0012	29090	Meritor D-LISA	2 yay, 8 küçük yay, 8 cıvata
340 902 002 2	29030, 29053, 29083, 29084, 29113, 29114	Meritor D3, D-ELSA 1	6 yay
340 902 003 2	29131	Meritor D-ELSA 2	6 yay
340 902 004 2	29124	Meritor DX 195	4 yay, 2 cıvata, 2 sabitleyici, 2 vida, 2 pul
340 902 005 2	29067, 29039, 29302	Meritor	–
340 902 1912	29177	Meritor VGT 195	–
340 902 192 2	29100	Meritor C-LISA	–
340 902 220 2	29173	Meritor ELSA 225-1	–
340 902 2212	29174	Meritor ELSA 225-3	–
340 902 222 2	29137	Meritor C-DUCO	–
340 902 223 2	29151	Meritor, DLE-DUCO	–
340 903 220 2	29143	Bendix ESD225, Haldex DB22	2 yaylı braket, 4 yay, 4 cıvata, 2 başlık
340 904 000 2	29122	Brembo 2x60	–
340 904 0012	29160	Brembo	–
340 904 002 2	29121	Brembo	–
340 904 003 2	29835	Teves	–
340 904 004 2	29581	ATE	–
340 904 005 2	29984	Bendix	–

Çapraz Referanslar ProVia Fren Balataları

OE markası OE parça numarası

340 175 000 2

DAF	1436901
IVECO	1906467 2996430 500055372
MAN	81508206006 81508206020 81508206042
Renault	5001866951 5010848607

340 195 000 2

DAF	1628064
DENNIS	6597421
SAF	3057008000 3057008001

340 225 000 2

SAF	3057008400 3057008401
-----	--------------------------

340 901050 2

MAN	81508205085 81508206043 81508206054
-----	---

Mercedes-Benz	14210510 14210610 14212510 14212610 34201120 34201220 34206620 34207220 34207320 4211010 4211210 44206120 A0004211010 A0004211210 A0014210510 A0014210610 A0014212510 A0014212610 A0034201120 A0034201220 A0034206620 A0034207220 A0034207320 A0044206120
---------------	--

340 901060 2

Fruehauf	M91000101
Gigant	9291072 9291073

OE markası OE parça numarası

IVECO	2992336 2996468
-------	--------------------

MAN	81508205017 81508205094 81508205098 81508206008 81508206022 81508206058 81508206059 81508206060
-----	--

Mercedes-Benz	14211710 24207820 24207920 4210710 4210810 4215010 54202320 A0004210710 A0004210810 A0004215010 A0014211710 A0024207820 A0024207920 A0054202320
---------------	--

SAF	3057007800 3057007801 5317002400
-----	--

340 9010612

BPW	509290040 509290050 509290100 509290220 980102750 980102930 980106210 980106350 980106430 980107090 980107240 980107240 980108150
-----	---

340 901070 2

Bova	204552
BPW	536270020 980102570 980102920 980106200 980106360

DAF	1439324 1617343 1797053 1800830 1878030
-----	---

IVECO	2992348 2992476 2995637
-------	-------------------------------

OE markası OE parça numarası

	2995809 2995819 2995938 2996378 2996515 41211278 41212279
--	---

Kaessbohrer	8285515573
-------------	------------

Knorr-Bremse	K047865K50
--------------	------------

MAN	81508206030 81508206032 81508206033 81508206055 81508206056 81508206061
-----	--

Mercedes-Benz	2420222010 24204920 34201620 34202020 34202220 34203520 4210510 4214310 44202220 44206020 A0004210510 A0004214310 A002420222010 A0024204920 A0034201620 A0034202020 A0034202220 A0034203520 A0044202220 A0044206020
---------------	--

NEOPLAN	82135100
---------	----------

PREVOST	N8893599
---------	----------

SAE-SMB	M100669 M91004501
---------	----------------------

SAF	3057007700 3057007701 3057007900 5317002300
-----	--

Scania	1390428 1521979 1527633 1734529
--------	--

Schmitz Cargobull	1182462
-------------------	---------

Çapraz Referanslar ProVia Fren Balataları

OE markası OE parça numarası

340 901 071 2

BPW	509290060
	509290080
	509290230
	980106440
	980106950
	980107260
	980108160

340 901 072 2

BPW	509290070
	509290090
	536270020
	980102570
	980102920
	980106200
	980106360
	980106450
	980106960
	980107250
	980108170

340 901 073 2

Mercedes-Benz	44207020
	A0044207020

SAF	3057008500
	3057008501

340 902 000 2

Volvo	20768092
	20918891
	20931343
	209313430
	20932682
	3095396

340 902 001 2

Renault	5001846034
	5001865750

Volvo	20825594
	20850194
	3093919
	85105485
	85506111

340 902 002 2

EvoBus	82854085340
---------------	-------------

Kaessbohrer	68320504NGZ
	8285388435
	8285388533
	8285408463
	8285408534
	8285521000
	8285522000
	8285525000
	8285526000

OE markası OE parça numarası

MAN	81508205006
	81508205020
	81508205040
	81508205047
	81508205060
	81508205064
	81508205066
	81508205068
	81508205078
	81508205087
	81508205091
	81508206000
	81508206002
	81508206004
	81508206014
	81508206016
	81508206025
	81508206034
	81508206036
	81508206044
	81508206046
	81508226044

Mercedes-Benz	24200820
	24205520
	34208420
	A0024200820
	A0024205520
	A0034208420

Meritor	MDP5038
	MDP5065

Renault	5001823000
	5001854342

Setra	8285388435
--------------	------------

340 902 003 2

Irisbus	2996068
	5001020312
	5006028410

IVECO	5006028410
	503136113
	503142454

MAN	81508205072
	81508205080
	81508206041
	81508206051
	81508206052

Meritor	68324558
	68325346
	68326015

Renault	5001020312
	5001855646

Rockwell	15227419T
	68324558NZZ

OE markası OE parça numarası

Volvo	20976509
	21309468
	85107768

340 902 004 2

Meritor	MDP1314
	MDP5076

340 902 005 2

IVECO	1906043
	1906146
	1906297

NISSAN	410609X425
---------------	------------

Renault	5001014704
	5001825339
	5001873218

340 902 191 2

Renault	5001864380
	7420560415
	7421496557

Volvo	20568713
	20765963
	21496552

340 902 192 2

Renault	5001833104
	5001857615
	68321585

340 902 220 2

Renault	5001864365
	7421399915

Volvo	20560414
	20568712
	20568715
	21352573

340 902 221 2

Renault	5001864363
	5001864364
	7421399929

Volvo	20526568
	20560412
	20568711
	20568714
	21024701
	21024702
	21352570
	21496550

Çapraz Referanslar ProVia Fren Balataları

OE markası OE parça numarası

340 902 222 2

Volvo 20768115
3093532

340 902 223 2

Volvo 20768101
3099533
3198394

340 903 220 2

Gigant M91002703
M91002704

SAE-SMB 9291063
M91002704

SAF 3057317900

Scania 725857

340 904 000 2

IVECO 1906416
42555669

340 904 001 2

IVECO 2996532
42536101

Mercedes-Benz 34204620
A0034204620

NISSAN 41060MB225
41060MB625

Renault 5001844748

OE markası OE parça numarası

340 904 002 2

IVECO 1906401
2992339
42535791

Renault 5001844747
5001850859

340 904 003 2

Mercedes-Benz 14201520
24205720
24206220
34201520
34204420
34207720
44204820
6694200020
6694200120
6704202820
9054200020
A0014201520
A0024205720
A0024206220
A0034201520
A0034204420
A0034207720
A0044204820
A6694200020
A6694200120
A6704202820
A9054200020

OE markası OE parça numarası

340 904 004 2

Mercedes-Benz 14200920
14209220
15866342
34203620
34207420
4207520
A0004207520
A0014200920
A0014209220
A0015866342
A0034203620
A0034207420

340 904 005 2

NISSAN 41060G490A
5000295329
5000815574
69052941
7701203700

Renault 5001842048

Şasi Seviye Ayarlama Valfi

ProVia'nın şasi seviye ayarlama valfi, havalı süspansiyon ile donatılmış araçlarda süspansiyon kontrolü sağlar. Aracın yüküyle orantılı olarak süspansiyon körüklerindeki basınçlı havayı hassas bir şekilde ayarlar. Şasi seviye ayarlama valfi sabit bir sürüş yüksekliği, yükleme sırasında havalı süspansiyonu kaldırmayı ve boşaltma sırasında da hava boşaltma sağlar.

Hakkında

- Global pazar için Avrupa'da üretildi
- İki fonksiyon çeşidi mevcuttur: çift devreli tasarımı ile temel sınırlandırıcı ve yükseklik sınırlandırıcı
- Dört değişken, çok çeşitli OE sistemleri ile uyumlu

Önemli Özellikler

- PRO 006 002 0 ve PRO 006 004 0 değişkenlerinde rakorlar
- Entegre hava filtreleri içeren besleme ve aktarma (körük) portları
- 96 saatlik Nötr Tuz Püskürtme Testiyle kanıtlanmış yüksek korozyon direnci
- Ekonomik alternatiflere oranla yüksek ölçüde güvenilir ve uzun ömürlü

Standartlar ve Kalite

- Şasi Seviye Ayarlama Valfi ısı ve mukavemet testlerine ek olarak, 96 saatlik Nötr Tuz Püskürtme Testi de dahil olmak üzere birçok farklı incelemeden geçmektedir
- Entegre hava filtreleri kirlenmeyi önler ve mükemmel fonksiyonellik sağlar



Özellik	OE Orijinal	ProVia	Satış Sonrası Piyasa Ortalaması*
Ürün kullanım ömrü (çevrim)			
Korozyon direnci (saat)			
Kaçak -40 °C (cm³ / dak)			
Kaçak +80 °C (cm³ / dak)			
Mühendislik ve Test			
Üretim / Menşei			

* Ortalama düşük özellikli alternatif ürün

ProVia parça numarası	PRO 006 001 0	PRO 006 002 0	PRO 006 003 0	PRO 006 004 0
Ürün				
Değişken	yükseklik sınırlama	yükseklik sınırlama	temel	temel
Rakorlar	-	Ø 8x1,0	-	Ø 8x1,0

Çapraz Referanslar ProVia Şasi Seviye Ayarlama Valfi

OE markası	OE parça numarası
PRO 006 001 0	
Benalu	F005268
BPW	02.431.13.50.0
DAF	EXABRB613
ERF	1260680
EvoBus	8285499000
Faymonville	3852
Feldbinder	071432
Ford	CT 2K432 AA
Fruehauf	CF352131 F005268
Goldhofer	162347
Haldex	612 032 001
Hendrickson	464/006/100/0
Kaessbohrer	21151103151 8.285.499.000.0
Kempf	2129007
Knorr-Bremse	198289 SV 1410
Kögel	318955
Krone	505808613
Langendorf	1111173
Lecitrailer	4110261
Leyland	EXABRB613
Liebherr	5032 00001
Lohr	A05021256
Mafi	000.566.1833
Meiller	799158/70045868
Nooteboom	3323119
Orthaus	495040

OE markası	OE parça numarası
Otokar	F005268
SAF	4 425 0134 00 4 425 0134 00
Samro	4000721
Schmitz Cargobull	050637 1103985
Schwarzmüller	27475
Tirsan	21151103151 8.285.499.000.0
Van Hool	637213050
Zorzi	1.013.140
PRO 006 002 0	
Samro	4001483
PRO 006 003 0	
Benalu	F001572
BPW	02.4310.92.00
Doll	8143280
ERF	4027060
Faymonville	5139
Feldbinder	001797
Ford	4C46 2K433AA
Fruehauf	CF351950 F001572 F001572
Goldhofer	157537
Haldex	612 017 091
Hendrickson	464/006/002/0
Kaessbohrer	21151103150
Kalmar	923618.0001
Kempf	2129005
Kinglong	229600060

OE markası	OE parça numarası
Knorr-Bremse	II19425 SV 1307 SV 1395
Kögel	312470
Krone	500945035/1
Langendorf	1111172
Lecitrailer	4110201
Liebherr	5029 18201
Lohr	A05020507
Mafi	000.566.1808
Meiller	795113/39004636
Nooteboom	309101
Orthaus	495039
Renault	5010260213
SAF	04425010400 04425010400
Samro	4000932
Schmitz Cargobull	055634
Schwarzmüller	21884
Tirsan	21151103150
UD Trucks	-53810-D9400
Van Hool	10505355
Zorzi	1.013.120
PRO 006 004 0	
Kögel	6502260
Lohr	A05021228 A
Schmitz Cargobull	1118421
Schwarzmüller	86425

Kabin Seviye Ayarlama Valfi

ProVia kabin seviye ayarlama valfi kesin bir kabin pozisyonu sağlayarak sürücü konforunu artırır. Havalı süspansiyon sistemine sahip kabinlerde CLV, doğru davranışını koruyarak kabin yükünü ve çok çeşitli yol koşullarını akıllı bir şekilde ayarlar.

Hakkında

- Ağır, orta ve hafif hizmet uygulamaları için çok çeşitli kamyon ve otobüs ile uyumlu altı ProVia CLV çeşidi mevcuttur
- Hızlı teslimat için yerleşik bir global ağ ile desteklenmektedir

Önemli Özellikler

- Polimer muhafazalı güvenilir ve sağlam seramik teknolojisi. 96 saatlik nötr tuz spreyi testinde kanıtlanan mükemmel korozyon direnci diğer markalara göre çok daha uzun kullanım ömrü sunar
- Gelişmiş yakıt ekonomisi için düşük hava tüketimi ve düşük ağırlık, sürücü konforu için düşük ses. Dinamik sızdırmaz valflere göre daha az aşınma ve düşük bakım maliyetleri

Standartlar ve Kalite

- Çalışma basıncı: 11 bar
- Maks. çalışma basıncı: 14 bar
- Termal aralık: -40 °C ile +80 °C arası



Özellik	OE Orijinal	ProVia	Satış Sonrası Piyasa Ortalaması*
Ürün kullanım ömrü (çevrim)			
Korozyon direnci (saat)			
Kaçak -40 °C (cm³ / dak)			
Kaçak +80 °C (cm³ / dak)			
Mühendislik ve Test			
Üretim / Menşei			

* Ortalama düşük özellikli alternatif ürün

ProVia parça numarası	Sabitlenme uzunluğu (gövde + kol)	Gövde malzemesi	Kol sabitleme tipi	Port
PRO 007 0010	177 mm	Plastik	1 sabitleme deliği	Rakor Ø 6
PRO 007 0030	177 mm	Metal	Küresel Ø 8, 90° döndürülmüş	M10×1,0
PRO 007 0070	147 mm	Plastik	3 sabitleme deliği	Rakor Ø 6
PRO 007 0100	137 mm	Metal	2 sabitleme deliği	M10×1,0
PRO 007 0110	171 mm	Metal	Küresel Ø 10	M10×1,0
PRO 007 0230	177 mm	Plastik	1 sabitleme deliği	Rakor Ø 6

Çapraz Referanslar ProVia Kabin Seviye Ayarlama Valfi

OE markası	OE parça numarası
PRO 007 001 0	
DAF	1505081 759050
Ford	3C465C100AA
IVECO	8188642
MAN	4134534 81436106129
Renault	5021170189
Scania	1934938
PRO 007 003 0	
Volvo	20531967

OE markası	OE parça numarası
PRO 007 007 0	
Renault	5010260136 7420746465
Volvo	20746465
PRO 007 010 0	
MAN	N2509990136
Renault	5021170191
Scania	1934939
PRO 007 011 0	
Daimler	A0003284530
EvoBus	A0003284530

OE markası	OE parça numarası
PRO 007 023 0	
Renault	5010136105 7420746460
Volvo	20746460

Rampa Kolu

Rampa kolu havalı süspansiyonlu araçlarda bir kol ile yükseltme ve alçaltmayı kontrol eder. ProVia sağlam, cazip fiyatlı, yüksek performanslı bir rampa kolu sunuyor.

Hakkında

- Çoğu OEM referansını kapsayan genel bir tasarım
- Sağlam çinko alaşımlı kol ile güvenilir performans ve uzun süreli dayanım
- Global ihtiyaçlar için Avrupa'da üretildi

Önemli Özellikler

- Sağlam malzemeler ile elde edilen yüksek dayanıklılık sayesinde bu bileşenin değişim süresi diğer uygun bütçeli parçalara kıyasla daha uzundur
- 96 Saat Nötr Tuz Spreyi Testinde yüksek korozyon direnci kanıtlanmıştır
- Uzun süren dayanım için düşük sızdırma oranları



Özellik	OE Orijinal	ProVia	Satış Sonrası Piyasa Ortalaması*
Ürün kullanım ömrü (çevrim)			
Korozyon direnci (saat)			
Kaçak -40 °C (cm³ / dak)			
Kaçak +80 °C (cm³ / dak)			
Üretim / Menşei			

* Ortalama düşük özellikli alternatif ürün

ProVia parça numarası	Rakor	Fonksiyon	Maks. çalışma basıncı
PRO 032 020 0	-	-	10,0 bar
PRO 032 120 0	Ø 8x1,0	Otomatik geri dönüş	10,0 bar
PRO 032 220 0	-	Otomatik geri dönüş	8,0 bar

OE markası	OE parça numarası
PRO 032 020 0	
Benalu	F001882
BPW	243112800
DAF	1506100
EvoBus	8025172000
Goldhofer	159118
IVECO	500002862
Krone	500945047
MAN	81436196006

OE markası	OE parça numarası
PRO 032 120 0	
Feldbinder	1016901
Kaessbohrer	21151103133
Kögel	338023/0
Krone	505813933
Lecitrailer	4110861
Scania	1934915
Tirsan	21151103133

OE markası	OE parça numarası
PRO 032 220 0	
Kögel	6503484
Krone	515003585
Scania	2089913

Sarmal ve Düz Borular

ProVia sarmal boruları, çeken taşıt ile yarı treyler arasındaki pnömatik fren sistemlerinde esnek bir bağlantı olarak kullanılır

Hakkında

- Çok katmanlı sarmal
- PA12'nin harici katmanı özellikle tehlikeli faktörlere karşı koruma sağlar ve bir aşınma göstergesi olarak kabul edilir
- ProVia değişkenleri çok sayıda OE sistemi ile uyumlu olduğu için daha düşük komplekslik

Önemli Özellikler

- Helezonların hasar görmesini engellemek için katlanmayı engelleyen parça
- Pirinç bağlantı parçaları
- Termal aralık: -40 °C ile +100 °C arası

Standartlar

- Tüm ProVia borular ISO7628 standardını karşılar
- Sarmal borulara ek olarak sertifikalar ISO7375



Özellik	OE Orijinal	ProVia	Satış Sonrası Piyasa Ortalaması*
Malzeme yapısı			
Ölçüler			
Esneklik			
Kimyasal direnç			
Sıcaklık aralığı (° C)			
Bağlantı parçası yüzey koruması			
Kalite standardı			

* Ortalama düşük özellikli alternatif ürün

Sarmal Borular

- Standart: **ISO 7375 / ISO 7628**
- Renk: **Siyah**, Ölçü: **12x1,5 mm**
- Çalışma Uzunluğu: **4 m**
- Maks. çalışma basıncı: **10 bar**

ProVia parça numarası	Bağlantı parçaları	Katlanma koruma parçası rengi
PRO 711 056 0	M16x1,5 erkek / M16x1,5 erkek	Kırmızı
PRO 711 057 0	M16x1,5 erkek / M16x1,5 erkek	Sarı
PRO 711 058 0	M22x1,5 erkek / M22x1,5 erkek	Kırmızı
PRO 711 059 0	M22x1,5 erkek / M22x1,5 erkek	Sarı
PRO 711 060 0	M16x1,5 erke / M18x1,5 dişi	Kırmızı
PRO 711 061 0	M16x1,5 erke / M18x1,5 dişi	Sarı
PRO 711 062 0	M18x1,5 dişi / M18x1,5 dişi	Kırmızı
PRO 711 063 0	M18x1,5 dişi / M18x1,5 dişi	Sarı

Düz Borular

- Standart: **ISO 7628**
- Renk: **Siyah**
- Çalışma Uzunluğu: **25 m**
- Maks. çalışma basıncı: **12,5 bar**

ProVia parça numarası	Boyut
PRO 251106 6	6x1,0 mm
PRO 251108 6	8x1,0 mm
PRO 251110 6	10x1,0 mm
PRO 251112 6	12x1,5 mm
PRO 251115 6	15x1,5 mm

Bağlantı Kafası

Kamyon ile treyler arasında pnömatik bir bağlantı sağlar. İki ayrı besleme ve kontrol hattını bağlayabilir ve yanlış kavramaya izin vermez

Hakkında

- Performans standardı ISO 1728
- Zorlu hava koşullarına dayanıklı, basit gövde tasarımı
- Toza karşı koruma sağlayan sağlam kapak

Kamyon

- Otomatik
- M16×1,5
- Besleme + Servis Hattı
- Sarı + Kırmızı
- Valfli

Treyler

- Standart
- M16×1,5
- Besleme + Servis Hattı
- Sarı + Kırmızı



Özellik	OE Orijinal	ProVia	Satış Sonrası Piyasa Ortalaması*
Sertleştirme			
Ürün kullanım ömrü (bağlama / ayırma çevrimi)			
Korozyon direnci (saat)			
Kaçak +80 °C (cm ³ / dak)			
Mühendislik ve Test			
Üretim / Menşei			

* Ortalama düşük özellikli alternatif ürün

ProVia parça numarası	Araç tipi	Standart	Kapak	Port	Notlar
PRO 200 2210	Çekici	ISO 1728	Kırmızı	M16×1,5	valfli
PRO 200 222 0	Çekici	ISO 1728	Sarı	M16×1,5	valfli
PRO 200 0210	Treyler	ISO 1728	Kırmızı	M16×1,5	serbest akış
PRO 200 022 0	Treyler	ISO 1728	Sarı	M16×1,5	serbest akış

Elektrik Aksesuarları

ProVia'nın elektrik aksesuarları ürün grubu kamyonu ve treyleri bağlamak için kapsamlı çözüm seçenekleri sunar. ProVia ürün grubu içerisinde soketler, tapalar, adaptör kabloları ve 7 kutuplu ve 15 kutuplu kablolar bulunur.

Hakkında

- Global pazar ihtiyaçları için Avrupa'da üretildi
- En geniş kapsamlı kamyonlar ve treyler ile uyumlu

Önemli Özellikler

- ProVia elektrik aksesuar ürün grubu ISO standartlarını karşılar
- ABS (5 kutup) ve EBS (7 kutup) ile uyumludur
- Adaptör kablosu 15 kutup ile 2x 7 kutup bağlantısına imkan tanır
- Pimleri net tanımlanmış vidalı soketler, takılmaları için özel bir alet gerekmez
- **Kablolar:** 3,5 m çalışma uzunluğu; dolanma koruması; sağlam poliüretandan yapılmıştır
- **Soketler:** vidalı terminaller ve kolay kablolama için renk kodlaması
- **Fişler:** yalıtımlı

Standartlar ve Kalite



- Tüm ProVia elektrik aksesuarı ürün grubu ADR/GGVS sertifikalıdır
- Çalışma aralığı -40 °C ile +80 °C arası
- Helezon kablo ABS/EBS 7 kutup, soket 7 pimli ve fiş 7 kutuplu ISO 7638 standardını karşılar
- Helezon kablo 15 kutuplu, adaptör kablosu, soket 15 pimli ve fiş 15 kutuplu ISO 12098 standardını karşılar
- Konnektörler ISO 4091 standardını karşılar



Özellik	OE Orijinal	ProVia	Satış Sonrası Piyasa Ortalaması*
Sıcaklık aralığı (° C)			
Maksimum uzatma uzunluğu			
Kablo çapı			
Helezon sayısı			
Kalite / Sertifika			
Üretim / Menşei			

* Ortalama düşük özellikli alternatif ürün

Helezon Kablolar

ProVia parça numarası	PRO 531000 0	PRO 531001 0	PRO 531002 0
Ürün			
Açıklama	Helezon Kablo ABS/EBS 7 kutup	Helezon Kablo 15 kutup	Adaptör Helezon 15 kutup ile 2x 7 kutup
Voltaj (V)	24 V	24 V	24 V
Helezon Sayısı	29 ±2	26 ±2	36 ±2
Kablo Kalıplama Malzemesi	PU	PU	PU
Kablo Rengi	siyah	siyah	siyah
Kablo Çapı	50 ±5	60 ±5	40 ±5
Çalışma uzunluğu	3,5 m	3,5 m	3,5 m
İzin Verilen Kablo Uzaması	4,0 m	4,0 m	4,0 m
İletken Kesit Alanları	3× 1,5 mm ² + 2× 4 mm ² + 2× 1,5 mm ²	3× 2,5 mm ² + 10× 1,5 mm ² + 2× 1,5 mm ²	6× 1,0 mm ² + 1× 1,5 mm ²
Sıcaklık Aralığı	-40 °C ile +80 °C arası	-40 °C ile +80 °C arası	-40 °C ile +80 °C arası
Renkli Dolanma Koruması	kırmızı	mavi	siyah
Sertifikalar	ISO 7638, ISO 4091, GGVS/ADR	ISO 12098, ISO 4091, GGVS/ADR	ISO 12098, ISO 4091, GGVS/ADR

Fişler ve Soketler

ProVia parça numarası	PRO 531000 2	PRO 531001 2	PRO 531010 2	PRO 531011 2
Ürün				
Açıklama	Soket ABS/ EBS 7 pim	Soket 15 pim	Fiş ABS/EBS 7 kutup	Fiş 15 kutup
Voltaj (V)	24 V	24 V	24 V	24 V
Sıcaklık Aralığı	-40 °C ile +80 °C arası	-40 °C ile +80 °C arası	-40 °C ile +80 °C arası	-40 °C ile +80 °C arası
Pimlerin Montaj Tipi	vidalı	vidalı	vidalı	vidalı
Renk Kodlaması	evet	evet	evet	evet
Sertifikalar	ISO 7638, ISO 4091, GGVS/ADR	ISO 12098, ISO 4091, GGVS/ADR	ISO 7638, ISO 4091, GGVS/ADR	ISO 12098, ISO 4091, ADR/GGVS

Debriyaj servosu

Debriyaj servosu sürücünün debriyajı devreye sokup devreden çıkarırken debriyaj pedalında minimum efor sarf etmesine olanak sağlar. Debriyaj servosu pnömatik destekli, hidrolik debriyaj etkinleştirme cihazıdır ve araç debriyajının hassas ve doğru biçimde etkinleştirilmesini sağlar.

Hakkında

- ProVia ürün grubu temel OEM gereksinimlerini karşılamak için fren sıvısına ve mineral yağlara sahip varyantlardan oluşur.
- ProVia debriyaj servosu, orijinal ekipman kalitesi artık aracın toplam mülkiyet maliyetini çıkarmadığında, kaliteden hiç ödün vermeden kullanılabilir, güvenli bir seçenektir
- OE referanslarından oluşan geniş bir yelpazeye uygun biçimde tasarlanmıştır

Önemli Özellikler

- 96 Saat Nötr Tuz Spreyi Testinde yüksek korozyon direnci kanıtlanmıştır
- Güvenilir ürün performansı ve tutarlı kalite için düşük sızıntı oranları



Özellik	OE Orijinal	ProVia	Satış Sonrası Piyasa Ortalaması*
Kalite			
Ürün kullanım ömrü (çevrim)			
Korozyon direnci (saat)			
Kaçak -40 °C (cm ³ / dak)			
Kaçak +80 °C (cm ³ / dak)			
Üretim / Menşei			

* Ortalama düşük özellikli alternatif ürün

ProVia parça numarası	Sıvı tipi	Aşınma ölçümü	Boyut	Portlar
PRO 0510010	Mineral yağ	Elektronik mesafe sensörü modülü	4"	1-4: M14×1,5; 11: M22×1,5 Voss 230
PRO 0510020	Mineral yağ	Elektronik mesafe sensörü modülü	4"	1-4: M14×1,5; 11: M22×1,5 Voss 230
PRO 0510030	Mineral yağ	Elektronik mesafe sensörü modülü	4"	1-4: Özel bağlantı parçaları; 11: M16×1,5
PRO 0510040	Fren hidroliği	Mekanik aşınma göstergesi	4"	1-4: M14×1,5; 11, 21: M16×1,5
PRO 0510050	Fren hidroliği	Mekanik aşınma göstergesi	4"	1-4: M14×1,5; 11, 21: M16×1,5
PRO 0510060	Fren hidroliği	Mekanik aşınma göstergesi	4"	1-4: M14×1,5; 11, 21: M16×1,5
PRO 0510070	Fren hidroliği	Mekanik aşınma göstergesi	4"	1-4: M14×1,5; 11: M16×1,5
PRO 0510080	fren hidroliği	Elektronik mesafe sensörü modülü	4"	1-4: Özel bağlantı parçaları; 11: M16×1,5
PRO 0510090	fren hidroliği	Mekanik aşınma göstergesi	4"	1-4: M14×1,5; 11: M22×1,5 Voss 230
PRO 0510100	fren hidroliği	Mekanik aşınma göstergesi	4"	1-4: M14×1,5; 11: M22×1,5 Voss 230

Çapraz Referanslar ProVia Debriyaj Servosu

OE markası	OE parça numarası
PRO 051 001 0	
MAN	81307256116
PRO 051 002 0	
DAF	1506465
MAN	81307256084
PRO 051 003 0	
DAF	1527600
MAN	81307256104
Mercedes-Benz	A0002540447
Scania	1935609

OE markası	OE parça numarası
PRO 051 004 0	
DAF	1506466
KAMAZ	501006570
Renault	501006570
Scania	19356601
PRO 051 008 0	
DAF	1506468
Mercedes-Benz	A0002540047 A0002541247

OE markası	OE parça numarası
PRO 051 009 0	
MAZ	9700514370
PRO 051 010 0	
MAZ	9700514570

İndeks Listeleri

Çapraz Referans Listesi

OE part number	ProVia part number / product	Page
FIAT		
5001843220	PRO 011 007 0 Relay Valve.....	23
FOMOCO		
2C462B915AA	PRO 010 200 2 Cartridge.....	13
FONTENAX		
2100382	PRO 4611010 Spring Brake Actuator.....	32
2100383	PRO 4611010 Spring Brake Actuator.....	32
Ford		
3C465C100AA	PRO 007 001 0 Cabin Levelling Valve.....	43
4C452A131AA	PRO 010 200 2 Cartridge.....	13
4C46 2K433AA	PRO 006 003 0 Chassis Levelling Valve.....	41
6C462A131AA	PRO 100 100 0 Air Processing Unit.....	10
7C462B372AA	PRO 032 010 0 Wheel Speed Sensor.....	29
98CT2B372AA	PRO 032 001 0 Wheel Speed Sensor.....	29
CT2K432 AA	PRO 006 001 0 Chassis Levelling Valve.....	41
Fruehauf		
A-71519M70-A11	PRO 527 001 0 Trailer Release Valve.....	25
A-FA4271-008	PRO 527 004 0 Trailer Release Valve.....	25
CF351950/F001572	PRO 006 003 0 Chassis Levelling Valve.....	41
CF352131	PRO 006 001 0 Chassis Levelling Valve.....	41
F001572	PRO 006 003 0 Chassis Levelling Valve.....	41
F005268	PRO 006 001 0 Chassis Levelling Valve.....	41
1491000101	340 901 060 2 Brake pads.....	36
Haldex		
164265	PRO 527 005 0 Trailer Release Valve.....	25
167732	PRO 648 002 0 Relay Emergency Valve.....	27
254559	PRO 410 003 0 Air Dryer.....	8
Hendrickson		
464/006/002/0	PRO 006 003 0 Chassis Levelling Valve.....	41
464/006/100/0	PRO 006 001 0 Chassis Levelling Valve.....	41
963/001/012/0	PRO 527 001 0 Trailer Release Valve.....	25
963/001/052/0	PRO 527 006 0 Trailer Release Valve.....	25
963/006/001/0	PRO 527 004 0 Trailer Release Valve.....	25
HB100197	PRO 648 001 0 Relay Emergency Valve.....	27
Hino		
S49UD-EDF60	PRO 492 002 0 Spring Brake Actuator.....	32
S49UD-ED120	PRO 492 002 0 Spring Brake Actuator.....	32

ProVia parça adına göre indeks

ProVia parça adı	Sayfa	ProVia parça adı	Sayfa	ProVia parça adı	Sayfa
Ayak Freni Valfi	21	Hava Koşullandırma Ünitesi	10	Rampa Kolu	45
Bağlantı Kafası	47	Hava Kurutucu	8	Röle Acil Durum Valfi	27
Basınç Sınırlama Valfi	16	Isıtıcı	12	Röle Valfi	23
Çok Devreli Koruma Valfi	15	İmdatlı Fren Körüğü	32	Sarmal ve Düz Borular	46
Debriyaj servosu	50	Kabin Seviye Ayarlama Valfi	43	Şasi Seviye Ayarlama Valfi	41
Elektrik Aksesuarları	48	Kartuş	13	Tekerlek Hız Sensörü	29
Fren Balataları	36	Kompresör Silindir Kapağı	19	Treyler Bırakma Valfi	25

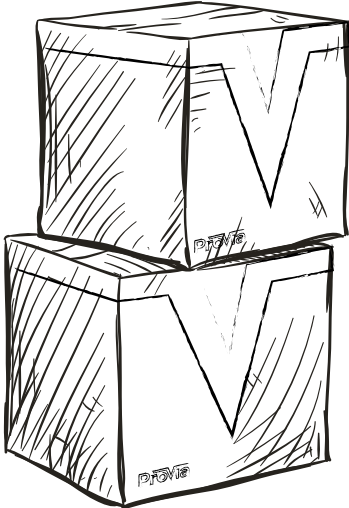

ProVia parça numarasına göre indeks

ProVia parça numarası	Sayfa	ProVia parça numarası	Sayfa	ProVia parça numarası	Sayfa	ProVia parça numarası	Sayfa
340 175 000 2	37	PRO 010 200 2	13	PRO 032 120 0	45	PRO 4310010	33
340 195 000 2	37	PRO 010 300 0	17	PRO 032 220 0	45	PRO 432 0010	33
340 225 000 2	37	PRO 010 3010	17	PRO 0510010	50	PRO 4611010	33
340 322 000 2	37	PRO 010 302 0	17	PRO 051002 0	50	PRO 480 010 0	33
340 901050 2	37	PRO 010 314 0	17	PRO 051003 0	50	PRO 481012 0	33
340 901060 2	37	PRO 010 317 0	17	PRO 051004 0	50	PRO 481050 0	33
340 9010612	37	PRO 010 318 0	17	PRO 051005 0	50	PRO 4910010	33
340 901070 2	37	PRO 010 332 0	17	PRO 051006 0	50	PRO 491002 0	33
340 9010712	37	PRO 010 333 0	17	PRO 051007 0	50	PRO 491003 0	33
340 901072 2	37	PRO 011 000 0	23	PRO 051008 0	50	PRO 492 0010	33
340 901073 2	37	PRO 011 0010	23	PRO 051009 0	50	PRO 492 002 0	33
340 902 000 2	37	PRO 011 002 0	23	PRO 051010 0	50	PRO 499 0010	33
340 902 0012	37	PRO 011 003 0	23	PRO 100 100 0	10	PRO 510 920 2	20
340 902 002 2	37	PRO 011 004 0	23	PRO 154 002 2	20	PRO 510 930 2	20
340 902 003 2	37	PRO 011 005 0	23	PRO 200 0210	47	PRO 527 0010	25
340 902 004 2	37	PRO 011 006 0	23	PRO 200 022 0	47	PRO 527 002 0	25
340 902 005 2	37	PRO 011 007 0	23	PRO 200 2210	47	PRO 527 004 0	25
340 902 1912	37	PRO 011 008 0	23	PRO 200 222 0	47	PRO 527 005 0	25
340 902 192 2	37	PRO 011 009 0	23	PRO 251106 6	46	PRO 527 006 0	25
340 902 220 2	37	PRO 015 004 0	17	PRO 251108 6	46	PRO 531000 0	49
340 902 2212	37	PRO 015 005 0	17	PRO 251110 6	46	PRO 531000 2	49
340 902 222 2	37	PRO 015 026 0	17	PRO 251112 6	46	PRO 5310010	49
340 902 223 2	37	PRO 015 068 0	17	PRO 251115 6	46	PRO 5310012	49
340 903 220 2	37	PRO 015 072 0	17	PRO 315 008 0	21	PRO 531002 0	49
340 904 000 2	37	PRO 015 073 0	17	PRO 315 077 0	21	PRO 531010 2	49
340 904 0012	37	PRO 015 512 0	17	PRO 315 180 0	21	PRO 5310112	49
340 904 002 2	37	PRO 032 000 0	30	PRO 315 263 0	21	PRO 648 0010	27
340 904 003 2	37	PRO 032 0010	30	PRO 315 264 0	21	PRO 648 002 0	27
340 904 004 2	37	PRO 032 002 0	30	PRO 352 922 2	20	PRO 648 003 0	27
340 904 005 2	37	PRO 032 003 0	30	PRO 400 0010	8	PRO 648 004 0	27
PRO 006 0010	41	PRO 032 004 0	30	PRO 400 002 0	8	PRO 704 932 2	20
PRO 006 002 0	41	PRO 032 005 0	30	PRO 400 920 2	12	PRO 711 056 0	46
PRO 006 003 0	41	PRO 032 006 0	30	PRO 410 0010	8	PRO 711 057 0	46
PRO 006 004 0	41	PRO 032 007 0	30	PRO 410 002 0	8	PRO 711 058 0	46
PRO 007 0010	43	PRO 032 008 0	30	PRO 410 003 0	8	PRO 711 059 0	46
PRO 007 003 0	43	PRO 032 009 0	30	PRO 410 004 0	8	PRO 711 060 0	46
PRO 007 007 0	43	PRO 032 010 0	30	PRO 410 920 2	12	PRO 711 0610	46
PRO 007 010 0	43	PRO 032 011 0	30	PRO 420 0010	33	PRO 711 062 0	46
PRO 007 0110	43	PRO 032 016 0	30	PRO 421002 0	33	PRO 711 063 0	46
PRO 007 023 0	43	PRO 032 020 0	45	PRO 430 0010	33	PRO 934 005 0	15

OE Parça numarası → ProVia parça numarası

OE parça numarası	ProVia parça numarası / ürün	Sayfa
ANADOLU ISUZU		
377774192051	PRO 315 077 0 Ayak Freni Valfi	21
Zil Ekipmanı (SA)		
220949	PRO 010 200 2 Kartuş	13
Benalu		
605252200	PRO 527 001 0 Treyler Bırakma Valfi	25
605323000	PRO 527 004 0 Treyler Bırakma Valfi	25
F001572	PRO 006 003 0 Şasi Seviye Ayarlama Valfi	41
F001882	PRO 032 020 0 Rampa Kolu	45
F005268	PRO 006 001 0 Şasi Seviye Ayarlama Valfi	41
Bendix		
272897	PRO 010 200 2 Kartuş	13
Bova		
204552	340 901 070 2 Fren Balataları	36
BPW		
02.431.13.50.0	PRO 006 001 0 Şasi Seviye Ayarlama Valfi	41
02.4310.92.00	PRO 006 003 0 Şasi Seviye Ayarlama Valfi	41
243112800	PRO 032 020 0 Rampa Kolu	45
509290040	340 901 061 2 Fren Balataları	36
509290050	340 901 061 2 Fren Balataları	36
509290060	340 901 071 2 Fren Balataları	36
509290070	340 901 072 2 Fren Balataları	36
509290080	340 901 071 2 Fren Balataları	36
509290090	340 901 072 2 Fren Balataları	36
509290100	340 901 061 2 Fren Balataları	36
509290220	340 901 061 2 Fren Balataları	36
509290230	340 901 071 2 Fren Balataları	36
536270020	340 901 070 2 Fren Balataları	36
536270020	340 901 072 2 Fren Balataları	36
980102570	340 901 070 2 Fren Balataları	36
980102570	340 901 072 2 Fren Balataları	36
980102750	340 901 061 2 Fren Balataları	36
980102920	340 901 070 2 Fren Balataları	36
980102920	340 901 072 2 Fren Balataları	36
980102930	340 901 061 2 Fren Balataları	36
980106200	340 901 070 2 Fren Balataları	36
980106200	340 901 072 2 Fren Balataları	36
980106210	340 901 061 2 Fren Balataları	36

OE parça numarası	ProVia parça numarası / ürün	Sayfa
980106350	340 901 061 2 Fren Balataları	36
980106360	340 901 070 2 Fren Balataları	36
980106360	340 901 072 2 Fren Balataları	36
980106430	340 901 061 2 Fren Balataları	36
980106440	340 901 071 2 Fren Balataları	36
980106450	340 901 072 2 Fren Balataları	36
980106950	340 901 071 2 Fren Balataları	36
980106960	340 901 072 2 Fren Balataları	36
980107090	340 901 061 2 Fren Balataları	36
980107240	340 901 061 2 Fren Balataları	36
980107240	340 901 061 2 Fren Balataları	36
980107240	340 901 061 2 Fren Balataları	36
980107250	340 901 072 2 Fren Balataları	36
980107260	340 901 071 2 Fren Balataları	36
980108150	340 901 061 2 Fren Balataları	36
980108160	340 901 071 2 Fren Balataları	36
980108170	340 901 072 2 Fren Balataları	36
CNHCT		
WG9719360005/1	PRO 315 077 0 Ayak Freni Valfi	21
CVS		
430001-01	PRO 010 200 2 Kartuş	13
Daewoo		
3454402440	PRO 010 300 0 Basınç Sınırlama Valfi	16
4750103010	PRO 010 301 0 Basınç Sınırlama Valfi	16
DAF		
0699387	PRO 010 200 2 Kartuş	13
0867215R	PRO 421 002 0 İmdatlı Fren Körüğü	32
1315698	PRO 032 000 0 Tekerlek Hız Sensörü	29
1359971	PRO 648 001 0 Röle Acil Durum Valfi	27
1361393	PRO 032 000 0 Tekerlek Hız Sensörü	29
1400071	PRO 032 010 0 Tekerlek Hız Sensörü	29
1406784	PRO 010 302 0 Basınç Sınırlama Valfi	16
1436901	340 175 000 2 Fren Balataları	36
1439324	340 901 070 2 Fren Balataları	36
1487296	PRO 421 002 0 İmdatlı Fren Körüğü	32
1487296R	PRO 421 002 0 İmdatlı Fren Körüğü	32
1504900R	PRO 010 200 2 Kartuş	13

OE parça numarası	ProVia parça numarası / ürün	Sayfa
1504903	PRO 011 002 0 Röle Valfi	23
1504929	PRO 032 001 0 Tekerlek Hız Sensörü	29
1504951	PRO 032 000 0 Tekerlek Hız Sensörü	29
1504971	PRO 315 180 0 Ayak Freni Valfi	21
1505081	PRO 007 001 0 Kabin Seviye Ayarlama Valfi	43
1505095	PRO 015 005 0 Basınç Sınırlama Valfi	16
1505097	PRO 015 072 0 Basınç Sınırlama Valfi	16
1505114R	PRO 430 001 0 İmdatlı Fren Körüğü	32
1505115R	PRO 431 001 0 İmdatlı Fren Körüğü	32
1505119	PRO 400 001 0 Hava Kurutucu	8
1505128	PRO 934 005 0 Çok Devreli Koruma Valfi	15
1505191R	PRO 420 001 0 İmdatlı Fren Körüğü	32
1505198R	PRO 430 001 0 İmdatlı Fren Körüğü	32
1505199R	PRO 431 001 0 İmdatlı Fren Körüğü	32
1505215	PRO 032 003 0 Tekerlek Hız Sensörü	29
1505230	PRO 100 100 0 Hava Koşullandırma Ünitesi	10
1505392	PRO 010 300 0 Basınç Sınırlama Valfi	16
1505410	PRO 011 004 0 Röle Valfi	23
1505463R	PRO 491 001 0 İmdatlı Fren Körüğü	32
1505967	PRO 410 003 0 Hava Kurutucu	8
1506003	PRO 032 001 0 Tekerlek Hız Sensörü	29
1506100	PRO 032 020 0 Rampa Kolu	45
1506149	PRO 032 010 0 Tekerlek Hız Sensörü	29
1506409	PRO 400 001 0 Hava Kurutucu	8
1506410	PRO 400 001 0 Hava Kurutucu	8
1506465	PRO 051 002 0 Debriyaj servosu	50
1506466	PRO 051 004 0 Debriyaj servosu	50
1506468	PRO 051 008 0 Debriyaj servosu	50
1506485	PRO 011 006 0 Röle Valfi	23
1506681	PRO 480 010 0 İmdatlı Fren Körüğü	32
1517895	PRO 015 004 0 Basınç Sınırlama Valfi	16
1517963	PRO 410 003 0 Hava Kurutucu	8
1517967	PRO 410 004 0 Hava Kurutucu	8
1518008	PRO 032 003 0 Tekerlek Hız Sensörü	29
1518009	PRO 032 011 0 Tekerlek Hız Sensörü	29
1518065	PRO 315 264 0 Ayak Freni Valfi	21
1518113	PRO 010 301 0 Basınç Sınırlama Valfi	16
1518115	PRO 010 314 0 Basınç Sınırlama Valfi	16
1518116	PRO 010 317 0 Basınç Sınırlama Valfi	16
1518168	PRO 400 001 0 Hava Kurutucu	8
1518267	PRO 011 003 0 Röle Valfi	23

OE parça numarası	ProVia parça numarası / ürün	Sayfa
1518271	PRO 011 000 0 Röle Valfi	23
1518724	PRO 032 000 0 Tekerlek Hız Sensörü	29
1519152	PRO 420 001 0 İmdatlı Fren Körüğü	32
1519158	PRO 421 002 0 İmdatlı Fren Körüğü	32
1519176R	PRO 430 001 0 İmdatlı Fren Körüğü	32
1519202R	PRO 400 001 0 Hava Kurutucu	8
1519211R	PRO 934 005 0 Çok Devreli Koruma Valfi	15
1519310	PRO 648 003 0 Röle Acil Durum Valfi	27
1519312	PRO 648 004 0 Röle Acil Durum Valfi	27
1519332	PRO 011 001 0 Röle Valfi	23
1519378	PRO 481 012 0 İmdatlı Fren Körüğü	32
1519442	PRO 480 010 0 İmdatlı Fren Körüğü	32
1522226	PRO 315 263 0 Ayak Freni Valfi	21
1523549	PRO 421 002 0 İmdatlı Fren Körüğü	32
1523549R	PRO 421 002 0 İmdatlı Fren Körüğü	32
1524015	PRO 015 072 0 Basınç Sınırlama Valfi	16
1524581	PRO 480 010 0 İmdatlı Fren Körüğü	32
1524828	PRO 032 004 0 Tekerlek Hız Sensörü	29
1526796	PRO 400 001 0 Hava Kurutucu	8
1527168R	PRO 481 050 0 İmdatlı Fren Körüğü	32
1527600	PRO 051 003 0 Debriyaj servosu	50
1527601R	PRO 481 050 0 İmdatlı Fren Körüğü	32
1527756	PRO 010 200 2 Kartuş	13
1528230R	PRO 481 050 0 İmdatlı Fren Körüğü	32
1530832	PRO 480 010 0 İmdatlı Fren Körüğü	32
1530833	PRO 480 010 0 İmdatlı Fren Körüğü	32
1531495	PRO 032 011 0 Tekerlek Hız Sensörü	29
1531547	PRO 015 072 0 Basınç Sınırlama Valfi	16
1531548	PRO 010 333 0 Basınç Sınırlama Valfi	16
1531568	PRO 010 318 0 Basınç Sınırlama Valfi	16
1617343	340 901 070 2 Fren Balataları	36
1628064	340 195 000 2 Fren Balataları	36
1725688	PRO 015 068 0 Basınç Sınırlama Valfi	16
1778554	PRO 032 000 0 Tekerlek Hız Sensörü	29
1797053	340 901 070 2 Fren Balataları	36
1800830	340 901 070 2 Fren Balataları	36
1862600	PRO 032 007 0 Tekerlek Hız Sensörü	29
1869290	PRO 032 008 0 Tekerlek Hız Sensörü	29
1878030	340 901 070 2 Fren Balataları	36
5021172710	PRO 011 004 0 Röle Valfi	23

OE parça numarası	ProVia parça numarası / ürün	Sayfa
699387	PRO 010 200 2 Kartuş	13
759050	PRO 007 001 0 Kabin Seviye Ayarlama Valfi	43
867215	PRO 421 002 0 İmdatlı Fren Körüğü	32
884491	PRO 461 101 0 İmdatlı Fren Körüğü	32
906782	PRO 015 512 0 Basınç Sınırlama Valfi	16
EXABRB613	PRO 006 001 0 Şasi Seviye Ayarlama Valfi	41
Daimler		
A0044293844	PRO 011 006 0 Röle Valfi	23
29AD002	PRO 410 003 0 Hava Kurutucu	8
4571306915S1	PRO 510 930 2 Kompresör Silindir Kapağı	19
502657308	PRO 410 003 0 Hava Kurutucu	8
8285407000	PRO 410 003 0 Hava Kurutucu	8
A0001315119	PRO 154 002 2 Kompresör Silindir Kapağı	19
A0003284530	PRO 007 011 0 Kabin Seviye Ayarlama Valfi	43
A0004301215	PRO 400 001 0 Hava Kurutucu	8
A0004301315	PRO 400 001 0 Hava Kurutucu	8
A0004301515	PRO 400 002 0 Hava Kurutucu	8
A0004302915	PRO 400 001 0 Hava Kurutucu	8
A0004303015	PRO 400 001 0 Hava Kurutucu	8
A0004309815	PRO 400 001 0 Hava Kurutucu	8
A0004318815	PRO 410 003 0 Hava Kurutucu	8
A0011301215	PRO 352 922 2 Kompresör Silindir Kapağı	19
A0011302615	PRO 352 922 2 Kompresör Silindir Kapağı	19
A0011304715	PRO 510 920 2 Kompresör Silindir Kapağı	19
A0011305219	PRO 352 922 2 Kompresör Silindir Kapağı	19
A0011305915	PRO 510 920 2 Kompresör Silindir Kapağı	19
A0011307915	PRO 154 002 2 Kompresör Silindir Kapağı	19
A0014316415	PRO 100 100 0 Hava Koşullandırma Ünitesi	10
A0014316515	PRO 100 100 0 Hava Koşullandırma Ünitesi	10
A0014316815	PRO 100 100 0 Hava Koşullandırma Ünitesi	10
A0014317815	PRO 100 100 0 Hava Koşullandırma Ünitesi	10
A0014317915	PRO 100 100 0 Hava Koşullandırma Ünitesi	10
A0014318115	PRO 100 100 0 Hava Koşullandırma Ünitesi	10
A0014318215	PRO 100 100 0 Hava Koşullandırma Ünitesi	10
A0014318305	PRO 315 008 0 Ayak Freni Valfi	21
A0015423118	PRO 032 003 0 Tekerlek Hız Sensörü	29

OE parça numarası	ProVia parça numarası / ürün	Sayfa
A0015423318	PRO 032 011 0 Tekerlek Hız Sensörü	29
A0015426818	PRO 032 002 0 Tekerlek Hız Sensörü	29
A0015427818	PRO 032 002 0 Tekerlek Hız Sensörü	29
A0015428718	PRO 032 003 0 Tekerlek Hız Sensörü	29
A0015428818	PRO 032 011 0 Tekerlek Hız Sensörü	29
A0015428918	PRO 032 011 0 Tekerlek Hız Sensörü	29
A0019050400	PRO 032 010 0 Tekerlek Hız Sensörü	29
A0024310415	PRO 100 100 0 Hava Koşullandırma Ünitesi	10
A0024310515	PRO 100 100 0 Hava Koşullandırma Ünitesi	10
A0024310615	PRO 100 100 0 Hava Koşullandırma Ünitesi	10
A0024310715	PRO 100 100 0 Hava Koşullandırma Ünitesi	10
A0024311206	PRO 015 004 0 Basınç Sınırlama Valfi	16
A0024311515	PRO 100 100 0 Hava Koşullandırma Ünitesi	10
A0024312406	PRO 015 005 0 Basınç Sınırlama Valfi	16
A0024313815	PRO 100 100 0 Hava Koşullandırma Ünitesi	10
A0025422518	PRO 032 002 0 Tekerlek Hız Sensörü	29
A0025422618	PRO 032 011 0 Tekerlek Hız Sensörü	29
A0025423118	PRO 032 000 0 Tekerlek Hız Sensörü	29
A0025423818	PRO 032 011 0 Tekerlek Hız Sensörü	29
A0034315406	PRO 934 005 0 Çok Devreli Koruma Valfi	15
A0034315706	PRO 934 005 0 Çok Devreli Koruma Valfi	15
A0034316106	PRO 934 005 0 Çok Devreli Koruma Valfi	15
A0034316806	PRO 934 005 0 Çok Devreli Koruma Valfi	15
A0034318906	PRO 015 512 0 Basınç Sınırlama Valfi	16
A0044296244	PRO 011 007 0 Röle Valfi	23
A0044296344	PRO 011 003 0 Röle Valfi	23
A0044299644	PRO 010 318 0 Basınç Sınırlama Valfi	16
A0044314105	PRO 315 263 0 Ayak Freni Valfi	21
A0044314605	PRO 315 264 0 Ayak Freni Valfi	21
A0044315905	PRO 315 264 0 Ayak Freni Valfi	21
A0054290344	PRO 010 332 0 Basınç Sınırlama Valfi	16
A0054290444	PRO 010 314 0 Basınç Sınırlama Valfi	16
A0065427618	PRO 032 010 0 Tekerlek Hız Sensörü	29
A0075427218	PRO 032 007 0 Tekerlek Hız Sensörü	29
A15-0101	PRO 032 000 0 Tekerlek Hız Sensörü	29

OE parça numarası	ProVia parça numarası / ürün	Sayfa
DENNIS		
6597421	340 195 000 2 Fren Balataları	36
Doll		
7069646	PRO 527 005 0 Treyler Bırakma Valfi	25
8143280	PRO 006 003 0 Şasi Seviye Ayarlama Valfi	41
ERF		
1260680	PRO 006 001 0 Şasi Seviye Ayarlama Valfi	41
136873-1	PRO 010 200 2 Kartuş	13
4027060	PRO 006 003 0 Şasi Seviye Ayarlama Valfi	41
81521166070	PRO 011 006 0 Röle Valfi	23
Evobus		
1935482	PRO 100 100 0 Hava Koşullandırma Ünitesi.	10
8025172000	PRO 032 020 0 Rampa Kolu	45
8285141196	PRO 010 200 2 Kartuş	13
8285407000	PRO 410 003 0 Hava Kurutucu	8
82854085340	340 902 002 2 Fren Balataları	36
8285499000	PRO 006 001 0 Şasi Seviye Ayarlama Valfi	41
A0003284530	PRO 007 011 0 Kabin Seviye Ayarlama Valfi	43
A0004301215	PRO 400 001 0 Hava Kurutucu	8
A0004301315	PRO 400 001 0 Hava Kurutucu	8
A0004301515	PRO 400 002 0 Hava Kurutucu	8
A0004302915	PRO 400 001 0 Hava Kurutucu	8
A0004303015	PRO 400 001 0 Hava Kurutucu	8
A0004309815	PRO 400 001 0 Hava Kurutucu	8
A0014318115	PRO 100 100 0 Hava Koşullandırma Ünitesi.	10
A0014318305	PRO 315 008 0 Ayak Freni Valfi	21
A0015423118	PRO 032 003 0 Tekerlek Hız Sensörü	29
A0015423318	PRO 032 011 0 Tekerlek Hız Sensörü	29
A0015426818	PRO 032 002 0 Tekerlek Hız Sensörü	29
A0015427818	PRO 032 002 0 Tekerlek Hız Sensörü	29
A0015428718	PRO 032 003 0 Tekerlek Hız Sensörü	29
A0015428818	PRO 032 011 0 Tekerlek Hız Sensörü	29
A0015428918	PRO 032 011 0 Tekerlek Hız Sensörü	29
A0019050400	PRO 032 010 0 Tekerlek Hız Sensörü	29
A0024310415	PRO 100 100 0 Hava Koşullandırma Ünitesi.	10
A0024310515	PRO 100 100 0 Hava Koşullandırma Ünitesi.	10
A0024310615	PRO 100 100 0 Hava Koşullandırma Ünitesi.	10

OE parça numarası	ProVia parça numarası / ürün	Sayfa
A0024310715	PRO 100 100 0 Hava Koşullandırma Ünitesi.	10
A0024311515	PRO 100 100 0 Hava Koşullandırma Ünitesi.	10
A0024313815	PRO 100 100 0 Hava Koşullandırma Ünitesi.	10
A0025422518	PRO 032 002 0 Tekerlek Hız Sensörü	29
A0025422618	PRO 032 011 0 Tekerlek Hız Sensörü	29
A0025423118	PRO 032 000 0 Tekerlek Hız Sensörü	29
A0025423818	PRO 032 011 0 Tekerlek Hız Sensörü	29
A0034315706	PRO 934 005 0 Çok Devreli Koruma Valfi.	15
A0044296344	PRO 011 003 0 Röle Valfi	23
A0044299444	PRO 011 000 0 Röle Valfi	23
A0044314105	PRO 315 263 0 Ayak Freni Valfi	21
A0065427618	PRO 032 010 0 Tekerlek Hız Sensörü	29
A0114205818	PRO 432 001 0 İmdatlı Fren Körüğü	32
A0114205918	PRO 432 001 0 İmdatlı Fren Körüğü	32
A0144200018	PRO 432 001 0 İmdatlı Fren Körüğü	32
A0144200118	PRO 432 001 0 İmdatlı Fren Körüğü	32
A0234204918	PRO 421 002 0 İmdatlı Fren Körüğü	32
A0234208518	PRO 481 012 0 İmdatlı Fren Körüğü	32
A15-0101	PRO 032 000 0 Tekerlek Hız Sensörü	29
A68054200418	PRO 032 003 0 Tekerlek Hız Sensörü	29
FAUN		
9970 7305720	PRO 010 200 2 Kartuş	13
99707007090	PRO 032 009 0 Tekerlek Hız Sensörü	29
Faymonville		
01019	PRO 527 001 0 Treyler Bırakma Valfi	25
1020	PRO 527 004 0 Treyler Bırakma Valfi	25
10549	PRO 648 004 0 Röle Acil Durum Valfi.	27
10553	PRO 648 001 0 Röle Acil Durum Valfi.	27
3852	PRO 006 001 0 Şasi Seviye Ayarlama Valfi	41
46031	PRO 648 002 0 Röle Acil Durum Valfi.	27
5139	PRO 006 003 0 Şasi Seviye Ayarlama Valfi	41
7886	PRO 527 005 0 Treyler Bırakma Valfi	25
84233	PRO 421 002 0 İmdatlı Fren Körüğü	32
Feldbinder		
001797	PRO 006 003 0 Şasi Seviye Ayarlama Valfi	41
006675	PRO 527 001 0 Treyler Bırakma Valfi	25
006712	PRO 527 004 0 Treyler Bırakma Valfi	25

OE parça numarası	ProVia parça numarası / ürün	Sayfa
011626	PRO 527 002 0 Treyler Bırakma Valfi	25
071432	PRO 006 001 0 Şasi Seviye Ayarlama Valfi	41
1016901	PRO 032 120 0 Rampa Kolu	45
297449	PRO 648 002 0 Röle Acil Durum Valfi	27
6916	PRO 527 005 0 Treyler Bırakma Valfi	25
FIAT		
5001843220	PRO 011 007 0 Röle Valfi	23
FOMOCO		
2C462B915AA	PRO 010 200 2 Kartuş	13
FONTENAX		
2100382	PRO 461101 0 İmdatlı Fren Körüğü	32
2100383	PRO 461101 0 İmdatlı Fren Körüğü	32
Ford		
3C465C100AA	PRO 007 001 0 Kabin Seviye Ayarlama Valfi	43
4C452A131AA	PRO 010 200 2 Kartuş	13
4C46 2K433AA	PRO 006 003 0 Şasi Seviye Ayarlama Valfi	41
6C462A131AA	PRO 100 100 0 Hava Koşullandırma Ünitesi	10
7C462B372AA	PRO 032 010 0 Tekerlek Hız Sensörü	29
98CT2B372AA	PRO 032 001 0 Tekerlek Hız Sensörü	29
CT 2K432 AA	PRO 006 001 0 Şasi Seviye Ayarlama Valfi	41
Fruehauf		
A-71519M70-A11	PRO 527 001 0 Treyler Bırakma Valfi	25
A-FA4271-008	PRO 527 004 0 Treyler Bırakma Valfi	25
CF351950/F001572	PRO 006 003 0 Şasi Seviye Ayarlama Valfi	41
CF352131	PRO 006 001 0 Şasi Seviye Ayarlama Valfi	41
F001572	PRO 006 003 0 Şasi Seviye Ayarlama Valfi	41
F005268	PRO 006 001 0 Şasi Seviye Ayarlama Valfi	41
M91000101	340 901 060 2 Fren Balataları	36
Gigant		
19123	PRO 461101 0 İmdatlı Fren Körüğü	32
19124	PRO 461101 0 İmdatlı Fren Körüğü	32
19125	PRO 461101 0 İmdatlı Fren Körüğü	32
9291072	340 901 060 2 Fren Balataları	36
9291073	340 901 060 2 Fren Balataları	36
M91002703	340 903 220 2 Fren Balataları	36
M91002704	340 903 220 2 Fren Balataları	36
Goldhofer		
152092	PRO 527 004 0 Treyler Bırakma Valfi	25

OE parça numarası	ProVia parça numarası / ürün	Sayfa
157537	PRO 006 003 0 Şasi Seviye Ayarlama Valfi	41
159118	PRO 032 020 0 Rampa Kolu	45
160191	PRO 527 001 0 Treyler Bırakma Valfi	25
162347	PRO 006 001 0 Şasi Seviye Ayarlama Valfi	41
163413	PRO 648 003 0 Röle Acil Durum Valfi	27
163414	PRO 648 001 0 Röle Acil Durum Valfi	27
163623	PRO 527 002 0 Treyler Bırakma Valfi	25
164265	PRO 527 005 0 Treyler Bırakma Valfi	25
167732	PRO 648 002 0 Röle Acil Durum Valfi	27
254559	PRO 410 003 0 Hava Kurutucu	8
Haldex		
03104109	PRO 010 200 2 Kartuş	13
352018001	PRO 527 004 0 Treyler Bırakma Valfi	25
352044001	PRO 527 005 0 Treyler Bırakma Valfi	25
352044001	PRO 527 006 0 Treyler Bırakma Valfi	25
352045001	PRO 527 005 0 Treyler Bırakma Valfi	25
612 017 091	PRO 006 003 0 Şasi Seviye Ayarlama Valfi	41
612 032 001	PRO 006 001 0 Şasi Seviye Ayarlama Valfi	41
950 310 099	PRO 010 200 2 Kartuş	13
Hendrickson		
464/006/002/0	PRO 006 003 0 Şasi Seviye Ayarlama Valfi	41
464/006/100/0	PRO 006 001 0 Şasi Seviye Ayarlama Valfi	41
963/001/012/0	PRO 527 001 0 Treyler Bırakma Valfi	25
963/001/052/0	PRO 527 006 0 Treyler Bırakma Valfi	25
963/006/001/0	PRO 527 004 0 Treyler Bırakma Valfi	25
HB 100197	PRO 648 001 0 Röle Acil Durum Valfi	27
Hino		
S49UO-EOF60	PRO 492 002 0 İmdatlı Fren Körüğü	32
S49UO-EOJ20	PRO 492 002 0 İmdatlı Fren Körüğü	32
Hyundai		
594507C700	PRO 010 300 0 Basınç Sınırlama Valfi	16
94600.7A150	PRO 032 001 0 Tekerlek Hız Sensörü	29
946007A050	PRO 032 003 0 Tekerlek Hız Sensörü	29
946007A150	PRO 032 001 0 Tekerlek Hız Sensörü	29
946007A500	PRO 032 010 0 Tekerlek Hız Sensörü	29
946007A550	PRO 032 010 0 Tekerlek Hız Sensörü	29
B587105K200	PRO 315 008 0 Ayak Freni Valfi	21

OE parça numarası	ProVia parça numarası / ürün	Sayfa
-------------------	------------------------------	-------

Irisbus

2996068	340 902 003 2 Fren Balataları	36
50 060163 42	PRO 010 200 2 Kartuş	13
5001020312	340 902 003 2 Fren Balataları	36
5006028410	340 902 003 2 Fren Balataları	36
80 10002 016	PRO 010 200 2 Kartuş	13

IVECO

190 7612	PRO 010 200 2 Kartuş	13
1906043	340 902 005 2 Fren Balataları	36
1906146	340 902 005 2 Fren Balataları	36
1906297	340 902 005 2 Fren Balataları	36
1906401	340 904 002 2 Fren Balataları	36
1906416	340 904 000 2 Fren Balataları	36
1906467	340 175 000 2 Fren Balataları	36
299 2261	PRO 010 200 2 Kartuş	13
2992336	340 901 060 2 Fren Balataları	36
2992339	340 904 002 2 Fren Balataları	36
2992348	340 901 070 2 Fren Balataları	36
2992476	340 901 070 2 Fren Balataları	36
2995637	340 901 070 2 Fren Balataları	36
2995809	340 901 070 2 Fren Balataları	36
2995819	340 901 070 2 Fren Balataları	36
2995938	340 901 070 2 Fren Balataları	36
2996378	340 901 070 2 Fren Balataları	36
2996430	340 175 000 2 Fren Balataları	36
2996468	340 901 060 2 Fren Balataları	36
2996515	340 901 070 2 Fren Balataları	36
2996532	340 904 001 2 Fren Balataları	36
41200560	PRO 032 004 0 Tekerlek Hız Sensörü	29
41200561	PRO 032 004 0 Tekerlek Hız Sensörü	29
41211278	340 901 070 2 Fren Balataları	36
41212279	340 901 070 2 Fren Balataları	36
42535791	340 904 002 2 Fren Balataları	36
42536101	340 904 001 2 Fren Balataları	36
42554824	PRO 032 010 0 Tekerlek Hız Sensörü	29
42555669	340 904 000 2 Fren Balataları	36
4460000009	PRO 032 001 0 Tekerlek Hız Sensörü	29
4783981	PRO 315 008 0 Ayak Freni Valfi	21
500002862	PRO 032 020 0 Rampa Kolu	45
500004419	PRO 410 003 0 Hava Kurutucu	8
500055372	340 175 000 2 Fren Balataları	36

OE parça numarası	ProVia parça numarası / ürün	Sayfa
-------------------	------------------------------	-------

500070461	PRO 032 000 0 Tekerlek Hız Sensörü	29
500070484	PRO 400 001 0 Hava Kurutucu	8
500590358	PRO 461 101 0 İmdatlı Fren Körüğü	32
5006002630	PRO 015 004 0 Basınç Sınırlama Valfi	16
5006010272	PRO 032 003 0 Tekerlek Hız Sensörü	29
5006028410	340 902 003 2 Fren Balataları	36
503135256	PRO 010 200 2 Kartuş	13
503136113	340 902 003 2 Fren Balataları	36
503142454	340 902 003 2 Fren Balataları	36
504013848	PRO 032 010 0 Tekerlek Hız Sensörü	29
5801103156	PRO 315 077 0 Ayak Freni Valfi	21
5801115879	PRO 032 000 0 Tekerlek Hız Sensörü	29
7000343220	PRO 410 003 0 Hava Kurutucu	8
812 3564	PRO 010 200 2 Kartuş	13
8169587	PRO 015 072 0 Basınç Sınırlama Valfi	16
8188642	PRO 007 001 0 Kabin Seviye Ayarlama Valfi	43
819 0948	PRO 010 200 2 Kartuş	13
9441032808	PRO 032 000 0 Tekerlek Hız Sensörü	29
980829	PRO 410 003 0 Hava Kurutucu	8
981819	PRO 410 003 0 Hava Kurutucu	8

John Deere

AL202707A	PRO 410 003 0 Hava Kurutucu	8
AL204884	PRO 010 200 2 Kartuş	13

Kaessbohrer

21151103133	PRO 032 120 0 Rampa Kolu	45
21151103150	PRO 006 003 0 Şasi Seviye Ayarlama Valfi	41
21151103151	PRO 006 001 0 Şasi Seviye Ayarlama Valfi	41
21151103260	PRO 527 005 0 Treyler Bırakma Valfi	25
68320504NGZ	340 902 002 2 Fren Balataları	36
8.285.499.000.0	PRO 006 001 0 Şasi Seviye Ayarlama Valfi	41
8283012000	PRO 527 005 0 Treyler Bırakma Valfi	25
82851740000	PRO 527 001 0 Treyler Bırakma Valfi	25
8285388435	340 902 002 2 Fren Balataları	36
8285388533	340 902 002 2 Fren Balataları	36
8285408463	340 902 002 2 Fren Balataları	36
8285408534	340 902 002 2 Fren Balataları	36
8285515573	340 901 070 2 Fren Balataları	36
8285521000	340 902 002 2 Fren Balataları	36
8285522000	340 902 002 2 Fren Balataları	36

OE parça numarası	ProVia parça numarası / ürün	Sayfa
8285525000	340 902 002 2 Fren Balataları	36
8285526000	340 902 002 2 Fren Balataları	36
Kalmar		
923618.0001	PRO 006 003 0 Şasi Seviye Ayarlama Valfi	41
KAMAZ		
1935413	PRO 491002 0 İmdatlı Fren Körüğü	32
501006570	PRO 051004 0 Debriyaj servosu	50
960-3519300	PRO 492 0010 İmdatlı Fren Körüğü	32
Kempf		
2102004	PRO 527 001 0 Treyler Bırakma Valfi	25
2102005	PRO 527 004 0 Treyler Bırakma Valfi	25
2102006	PRO 527 005 0 Treyler Bırakma Valfi	25
2129005	PRO 006 003 0 Şasi Seviye Ayarlama Valfi	41
2129007	PRO 006 0010 Şasi Seviye Ayarlama Valfi	41
KIA		
B587105K200	PRO 315 008 0 Ayak Freni Valfi	21
Kinglong		
229600060	PRO 006 003 0 Şasi Seviye Ayarlama Valfi	41
35G42-11501	PRO 010 200 2 Kartuş	13
Knorr-Bremse		
1136131	PRO 527 005 0 Treyler Bırakma Valfi	25
0 481009 029	PRO 015 005 0 Basınç Sınırlama Valfi	16
0481026021	PRO 011 004 0 Röle Valfi	23
0481026026	PRO 011 007 0 Röle Valfi	23
272897	PRO 010 200 2 Kartuş	13
481009014000	PRO 015 004 0 Basınç Sınırlama Valfi	16
481009029000	PRO 015 005 0 Basınç Sınırlama Valfi	16
481026021000	PRO 011 004 0 Röle Valfi	23
481026022000	PRO 011 006 0 Röle Valfi	23
481026307000	PRO 011 003 0 Röle Valfi	23
AC 156B	PRO 015 005 0 Basınç Sınırlama Valfi	16
AC 577A	PRO 011 003 0 Röle Valfi	23
AC156B	PRO 015 072 0 Basınç Sınırlama Valfi	16
AC574AX	PRO 011 004 0 Röle Valfi	23
AC574AXY	PRO 011 009 0 Röle Valfi	23
AC574AY	PRO 011 009 0 Röle Valfi	23
AC574CX	PRO 011 004 0 Röle Valfi	23
AE4217	PRO 527 004 0 Treyler Bırakma Valfi	25
AE4230	PRO 527 006 0 Treyler Bırakma Valfi	25
AE4232	PRO 527 002 0 Treyler Bırakma Valfi	25

OE parça numarası	ProVia parça numarası / ürün	Sayfa
AE4247	PRO 527 005 0 Treyler Bırakma Valfi	25
DB 1151	PRO 015 004 0 Basınç Sınırlama Valfi	16
DB1155	PRO 015 005 0 Basınç Sınırlama Valfi	16
I 85127/004	PRO 010 200 2 Kartuş	13
I61236	PRO 010 302 0 Basınç Sınırlama Valfi	16
I98289	PRO 006 0010 Şasi Seviye Ayarlama Valfi	41
II 17793/044	PRO 010 200 2 Kartuş	13
II 34979	PRO 010 200 2 Kartuş	13
II 40100F	PRO 010 200 2 Kartuş	13
II19425	PRO 006 003 0 Şasi Seviye Ayarlama Valfi	41
II30448	PRO 410 003 0 Hava Kurutucu	8
II35530	PRO 100 100 0 Hava Koşullandırma Ünitesi.	10
II35530170	PRO 100 100 0 Hava Koşullandırma Ünitesi.	10
II35531	PRO 100 100 0 Hava Koşullandırma Ünitesi.	10
II36128	PRO 527 006 0 Treyler Bırakma Valfi	25
II36133I	PRO 527 002 0 Treyler Bırakma Valfi	25
II36134	PRO 527 0010 Treyler Bırakma Valfi	25
II36160	PRO 527 004 0 Treyler Bırakma Valfi	25
II36160AT	PRO 527 004 0 Treyler Bırakma Valfi	25
II37276	PRO 432 0010 İmdatlı Fren Körüğü	32
II37680	PRO 934 005 0 Çok Devreli Koruma Valfi.	15
II37680004	PRO 934 005 0 Çok Devreli Koruma Valfi.	15
II37680N50 (IAM)	PRO 934 005 0 Çok Devreli Koruma Valfi.	15
II38308FN00	PRO 400 0010 Hava Kurutucu	8
II38310F	PRO 100 100 0 Hava Koşullandırma Ünitesi.	10
II38310F170	PRO 100 100 0 Hava Koşullandırma Ünitesi.	10
II38310FN00 (IAM)	PRO 100 100 0 Hava Koşullandırma Ünitesi	10
II38311F	PRO 100 100 0 Hava Koşullandırma Ünitesi.	10
II38311F170	PRO 100 100 0 Hava Koşullandırma Ünitesi.	10
K 001185	PRO 010 200 2 Kartuş	13
K017710	PRO 410 0010 Hava Kurutucu	8
K024634N00	PRO 400 0010 Hava Kurutucu	8
K047865K50	340 901 070 2 Fren Balataları	36
LA6222	PRO 410 004 0 Hava Kurutucu	8

OE parça numarası	ProVia parça numarası / ürün	Sayfa
LA8211	PRO 410 004 0 Hava Kurutucu 8	
LA8212	PRO 410 004 0 Hava Kurutucu 8	
LA8234	PRO 410 003 0 Hava Kurutucu 8	
LA8254	PRO 410 004 0 Hava Kurutucu 8	
LA8542	PRO 410 001 0 Hava Kurutucu 8	
LA9034	PRO 400 001 0 Hava Kurutucu 8	
RE1110	PRO 011 004 0 Röle Valfi 23	
SV 1307	PRO 006 003 0 Şasi Seviye Ayarlama Valfi . . 41	
SV 1395	PRO 006 003 0 Şasi Seviye Ayarlama Valfi . . 41	
SV 1410	PRO 006 001 0 Şasi Seviye Ayarlama Valfi . . 41	
Kögel		
185055	PRO 527 002 0 Treyler Bırakma Valfi 25	
312470	PRO 006 003 0 Şasi Seviye Ayarlama Valfi . . 41	
318955	PRO 006 001 0 Şasi Seviye Ayarlama Valfi . . 41	
336490	PRO 527 005 0 Treyler Bırakma Valfi 25	
338023/0	PRO 032 120 0 Rampa Kolu 45	
6502260	PRO 006 004 0 Şasi Seviye Ayarlama Valfi . . 41	
6503484	PRO 032 220 0 Rampa Kolu 45	
Krone		
500945021	PRO 527 004 0 Treyler Bırakma Valfi 25	
500945035/1	PRO 006 003 0 Şasi Seviye Ayarlama Valfi . . 41	
500945047	PRO 032 020 0 Rampa Kolu 45	
500945418	PRO 527 001 0 Treyler Bırakma Valfi 25	
505808613	PRO 006 001 0 Şasi Seviye Ayarlama Valfi . . 41	
505812423	PRO 527 005 0 Treyler Bırakma Valfi 25	
505813933	PRO 032 120 0 Rampa Kolu 45	
505820819	PRO 032 009 0 Tekerlek Hız Sensörü 29	
515003585	PRO 032 220 0 Rampa Kolu 45	
58111590	PRO 648 001 0 Röle Acil Durum Valfi 27	
5812423/0	PRO 527 005 0 Treyler Bırakma Valfi 25	
5816897/0	PRO 648 002 0 Röle Acil Durum Valfi 27	
Langendorf		
1111172	PRO 006 003 0 Şasi Seviye Ayarlama Valfi . . 41	
1111173	PRO 006 001 0 Şasi Seviye Ayarlama Valfi . . 41	
1133253	PRO 527 001 0 Treyler Bırakma Valfi 25	
1133254	PRO 527 005 0 Treyler Bırakma Valfi 25	
1133255	PRO 527 004 0 Treyler Bırakma Valfi 25	
Lecitrailer		
4110201	PRO 006 003 0 Şasi Seviye Ayarlama Valfi . . 41	
4110241	PRO 527 004 0 Treyler Bırakma Valfi 25	
4110261	PRO 006 001 0 Şasi Seviye Ayarlama Valfi . . 41	

OE parça numarası	ProVia parça numarası / ürün	Sayfa
4110691	PRO 648 001 0 Röle Acil Durum Valfi 27	
4110861	PRO 032 120 0 Rampa Kolu 45	
4112029	PRO 461101 0 İmdatlı Fren Körüğü 32	
Leyland		
1703663	PRO 011 008 0 Röle Valfi 23	
BBU8146	PRO 010 200 2 Kartuş 13	
BBU9424	PRO 010 200 2 Kartuş 13	
EXABRB613	PRO 006 001 0 Şasi Seviye Ayarlama Valfi . . 41	
Liebherr		
10102276	PRO 527 005 0 Treyler Bırakma Valfi 25	
10218885	PRO 461101 0 İmdatlı Fren Körüğü 32	
11080017	PRO 461101 0 İmdatlı Fren Körüğü 32	
502814801	PRO 648 003 0 Röle Acil Durum Valfi 27	
5029 18201	PRO 006 003 0 Şasi Seviye Ayarlama Valfi . . 41	
5032 00001	PRO 006 001 0 Şasi Seviye Ayarlama Valfi . . 41	
571352308	PRO 010 200 2 Kartuş 13	
571538008	PRO 421002 0 İmdatlı Fren Körüğü 32	
Lohr		
A05020209	PRO 527 001 0 Treyler Bırakma Valfi 25	
A05020211	PRO 527 004 0 Treyler Bırakma Valfi 25	
A05020507	PRO 006 003 0 Şasi Seviye Ayarlama Valfi . . 41	
A05021208	PRO 648 002 0 Röle Acil Durum Valfi 27	
A05021210	PRO 527 005 0 Treyler Bırakma Valfi 25	
A05021228 A	PRO 006 004 0 Şasi Seviye Ayarlama Valfi . . 41	
A05021256	PRO 006 001 0 Şasi Seviye Ayarlama Valfi . . 41	
Mafi		
000.566.1808	PRO 006 003 0 Şasi Seviye Ayarlama Valfi . . 41	
000.566.1833	PRO 006 001 0 Şasi Seviye Ayarlama Valfi . . 41	
MAHLE		
78793135	PRO 010 200 2 Kartuş 13	
AL12	PRO 010 200 2 Kartuş 13	
MAN		
ZG046570002	PRO 011 001 0 Röle Valfi 23	
11017334	PRO 011 007 0 Röle Valfi 23	
1260667	PRO 010 300 0 Basınç Sınırlama Valfi 16	
2T0607373F	PRO 410 002 0 Hava Kurutucu 8	
2TA607349	PRO 410 003 0 Hava Kurutucu 8	
2V5607373C	PRO 410 001 0 Hava Kurutucu 8	

OE parça numarası	ProVia parça numarası / ürün	Sayfa
4134534	PRO 007 001 0 Kabin Seviye Ayarlama Valfi . . .	43
81.27120.6117	PRO 032 003 0 Tekerlek Hız Sensörü	29
81.52102-0009	PRO 010 200 2 Kartuş	13
81.52102-0010	PRO 010 200 2 Kartuş	13
81.52102-0013	PRO 010 200 2 Kartuş	13
81.52102-0015	PRO 010 200 2 Kartuş	13
81.52102-0019	PRO 010 200 2 Kartuş	13
81.52102-008	PRO 010 200 2 Kartuş	13
81.52102-6001	PRO 010 200 2 Kartuş	13
81307256084	PRO 051 002 0 Debriyaj servosu	50
81307256104	PRO 051 003 0 Debriyaj servosu	50
81307256116	PRO 051 001 0 Debriyaj servosu	50
81436066008	PRO 011 004 0 Röle Valfi	23
81436106129	PRO 007 001 0 Kabin Seviye Ayarlama Valfi . . .	43
81436196006	PRO 032 020 0 Rampa Kolu	45
81504106607	PRO 420 001 0 İmdatlı Fren Körüğü	32
81504106608	PRO 421 002 0 İmdatlı Fren Körüğü	32
81504106609	PRO 421 002 0 İmdatlı Fren Körüğü	32
81504106610	PRO 421 002 0 İmdatlı Fren Körüğü	32
81504106703	PRO 420 001 0 İmdatlı Fren Körüğü	32
81504106704	PRO 420 001 0 İmdatlı Fren Körüğü	32
81508205006	340 902 002 2 Fren Balataları	36
81508205017	340 901 060 2 Fren Balataları	36
81508205020	340 902 002 2 Fren Balataları	36
81508205040	340 902 002 2 Fren Balataları	36
81508205047	340 902 002 2 Fren Balataları	36
81508205060	340 902 002 2 Fren Balataları	36
81508205064	340 902 002 2 Fren Balataları	36
81508205066	340 902 002 2 Fren Balataları	36
81508205068	340 902 002 2 Fren Balataları	36
81508205072	340 902 003 2 Fren Balataları	36
81508205078	340 902 002 2 Fren Balataları	36
81508205080	340 902 003 2 Fren Balataları	36
81508205085	340 901 050 2 Fren Balataları	36
81508205087	340 902 002 2 Fren Balataları	36
81508205091	340 902 002 2 Fren Balataları	36
81508205094	340 901 060 2 Fren Balataları	36
81508205098	340 901 060 2 Fren Balataları	36
81508206000	340 902 002 2 Fren Balataları	36
81508206002	340 902 002 2 Fren Balataları	36
81508206004	340 902 002 2 Fren Balataları	36

OE parça numarası	ProVia parça numarası / ürün	Sayfa
81508206006	340 175 000 2 Fren Balataları	36
81508206008	340 901 060 2 Fren Balataları	36
81508206014	340 902 002 2 Fren Balataları	36
81508206016	340 902 002 2 Fren Balataları	36
81508206020	340 175 000 2 Fren Balataları	36
81508206022	340 901 060 2 Fren Balataları	36
81508206025	340 902 002 2 Fren Balataları	36
81508206030	340 901 070 2 Fren Balataları	36
81508206032	340 901 070 2 Fren Balataları	36
81508206033	340 901 070 2 Fren Balataları	36
81508206034	340 902 002 2 Fren Balataları	36
81508206036	340 902 002 2 Fren Balataları	36
81508206041	340 902 003 2 Fren Balataları	36
81508206042	340 175 000 2 Fren Balataları	36
81508206043	340 901 050 2 Fren Balataları	36
81508206044	340 902 002 2 Fren Balataları	36
81508206046	340 902 002 2 Fren Balataları	36
81508206051	340 902 003 2 Fren Balataları	36
81508206052	340 902 003 2 Fren Balataları	36
81508206054	340 901 050 2 Fren Balataları	36
81508206055	340 901 070 2 Fren Balataları	36
81508206056	340 901 070 2 Fren Balataları	36
81508206058	340 901 060 2 Fren Balataları	36
81508206059	340 901 060 2 Fren Balataları	36
81508206060	340 901 060 2 Fren Balataları	36
81508206061	340 901 070 2 Fren Balataları	36
8150820646	340 902 002 2 Fren Balataları	36
81508226044	340 902 002 2 Fren Balataları	36
81521016153	PRO 015 004 0 Basınç Sınırlama Valfi	16
81521016269	PRO 010 300 0 Basınç Sınırlama Valfi	16
81521016270	PRO 010 301 0 Basınç Sınırlama Valfi	16
81521016283	PRO 010 314 0 Basınç Sınırlama Valfi	16
81521016284	PRO 010 317 0 Basınç Sınırlama Valfi	16
81521016287	PRO 010 318 0 Basınç Sınırlama Valfi	16
81521016295	PRO 010 333 0 Basınç Sınırlama Valfi	16
81521026024	PRO 410 004 0 Hava Kurutucu	8
81521026027	PRO 410 003 0 Hava Kurutucu	8
81521026048	PRO 410 003 0 Hava Kurutucu	8
81521026097	PRO 410 004 0 Hava Kurutucu	8
81521026209	PRO 410 001 0 Hava Kurutucu	8

OE parça numarası	ProVia parça numarası / ürün	Sayfa
81521026219	PRO 410 001 0 Hava Kurutucu	8
81521026223	PRO 410 001 0 Hava Kurutucu	8
81521026367	PRO 410 001 0 Hava Kurutucu	8
81521026368	PRO 410 001 0 Hava Kurutucu	8
81521026369	PRO 410 001 0 Hava Kurutucu	8
81521026399	PRO 410 001 0 Hava Kurutucu	8
81521166070	PRO 011 006 0 Röle Valfi	23
81521166075	PRO 011 003 0 Röle Valfi	23
81521166089	PRO 011 000 0 Röle Valfi	23
82.52102-0013	PRO 010 200 2 Kartuş	13
82521016036	PRO 015 005 0 Basınç Sınırlama Valfi	16
85.50001-4354	PRO 315 008 0 Ayak Freni Valfi	21
88521026001	PRO 410 003 0 Hava Kurutucu	8
99100360454	PRO 410 003 0 Hava Kurutucu	8
99100360471	PRO 410 003 0 Hava Kurutucu	8
E41031426	PRO 011 009 0 Röle Valfi	23
N2255200060	PRO 032 009 0 Tekerlek Hız Sensörü	29
N2509990136	PRO 007 010 0 Kabin Seviye Ayarlama Valfi	43
N2521160024	PRO 648 001 0 Röle Acil Durum Valfi	27
N2521160026	PRO 648 002 0 Röle Acil Durum Valfi	27
ZG005610007	PRO 032 000 0 Tekerlek Hız Sensörü	29
ZG046430002	PRO 934 005 0 Çok Devreli Koruma Valfi	15
ZG046560002	PRO 011 002 0 Röle Valfi	23
MANN Filtre		
TB1374X	PRO 010 200 2 Kartuş	13
MAZ		
9700514370	PRO 051 009 0 Debriyaj servosu	50
9700514570	PRO 051 010 0 Debriyaj servosu	50
Meiller		
39004882	PRO 527 004 0 Treyler Bırakma Valfi	25
39004884	PRO 527 005 0 Treyler Bırakma Valfi	25
706060/70044428	PRO 648 002 0 Röle Acil Durum Valfi	27
795113/39004636	PRO 006 003 0 Şasi Seviye Ayarlama Valfi	41
796890	PRO 527 004 0 Treyler Bırakma Valfi	25
796892	PRO 527 005 0 Treyler Bırakma Valfi	25
796894/39004885	PRO 648 001 0 Röle Acil Durum Valfi	27
799027/70143221	PRO 648 003 0 Röle Acil Durum Valfi	27
799158/70045868	PRO 006 001 0 Şasi Seviye Ayarlama Valfi	41

OE parça numarası	ProVia parça numarası / ürün	Sayfa
Mercedes-Benz		
000 429 08 97	PRO 010 200 2 Kartuş	13
000 429 10 97	PRO 010 200 2 Kartuş	13
000 429 12 97	PRO 010 200 2 Kartuş	13
000 429 35 95	PRO 010 200 2 Kartuş	13
000 429 36 95	PRO 010 200 2 Kartuş	13
000 429 37 95	PRO 010 200 2 Kartuş	13
000 42933 95	PRO 010 200 2 Kartuş	13
000 430 06 69	PRO 010 200 2 Kartuş	13
000 430 09 69	PRO 010 200 2 Kartuş	13
0024733006	PRO 011 004 0 Röle Valfi	23
004429384480	PRO 011 006 0 Röle Valfi	23
0044297844	PRO 011 007 0 Röle Valfi	23
14200920	340 904 004 2 Fren Balataları	36
14201520	340 904 003 2 Fren Balataları	36
14209220	340 904 004 2 Fren Balataları	36
14210510	340 901 050 2 Fren Balataları	36
14210610	340 901 050 2 Fren Balataları	36
14211710	340 901 060 2 Fren Balataları	36
14212510	340 901 050 2 Fren Balataları	36
14212610	340 901 050 2 Fren Balataları	36
15866342	340 904 004 2 Fren Balataları	36
24200820	340 902 002 2 Fren Balataları	36
2420222010	340 901 070 2 Fren Balataları	36
24204920	340 901 070 2 Fren Balataları	36
24205520	340 902 002 2 Fren Balataları	36
24205720	340 904 003 2 Fren Balataları	36
24206220	340 904 003 2 Fren Balataları	36
24207820	340 901 060 2 Fren Balataları	36
24207920	340 901 060 2 Fren Balataları	36
34201120	340 901 050 2 Fren Balataları	36
34201220	340 901 050 2 Fren Balataları	36
34201520	340 904 003 2 Fren Balataları	36
34201620	340 901 070 2 Fren Balataları	36
34202020	340 901 070 2 Fren Balataları	36
34202220	340 901 070 2 Fren Balataları	36
34203520	340 901 070 2 Fren Balataları	36
34203620	340 904 004 2 Fren Balataları	36
34204420	340 904 003 2 Fren Balataları	36

OE parça numarası	ProVia parça numarası / ürün	Sayfa
34204620	340 904 001 2 Fren Balataları	36
34206620	340 901 050 2 Fren Balataları	36
34207220	340 901 050 2 Fren Balataları	36
34207320	340 901 050 2 Fren Balataları	36
34207420	340 904 004 2 Fren Balataları	36
34207720	340 904 003 2 Fren Balataları	36
34208420	340 902 002 2 Fren Balataları	36
4207520	340 904 004 2 Fren Balataları	36
4210510	340 901 070 2 Fren Balataları	36
4210710	340 901 060 2 Fren Balataları	36
4210810	340 901 060 2 Fren Balataları	36
4211010	340 901 050 2 Fren Balataları	36
4211210	340 901 050 2 Fren Balataları	36
4214310	340 901 070 2 Fren Balataları	36
4215010	340 901 060 2 Fren Balataları	36
44202220	340 901 070 2 Fren Balataları	36
44204820	340 904 003 2 Fren Balataları	36
44206020	340 901 070 2 Fren Balataları	36
44206120	340 901 050 2 Fren Balataları	36
44207020	340 901 073 2 Fren Balataları	36
54202320	340 901 060 2 Fren Balataları	36
6694200020	340 904 003 2 Fren Balataları	36
6694200120	340 904 003 2 Fren Balataları	36
6704202820	340 904 003 2 Fren Balataları	36
9054200020	340 904 003 2 Fren Balataları	36
A 000 429 08 97	PRO 010 200 2 Kartuş	13
A 000 429 10 97	PRO 010 200 2 Kartuş	13
A 000 429 12 97	PRO 010 200 2 Kartuş	13
A 000 429 35 95	PRO 010 200 2 Kartuş	13
A 000 429 36 95	PRO 010 200 2 Kartuş	13
A 000 429 37 95	PRO 010 200 2 Kartuş	13
A 000 430 06 69	PRO 010 200 2 Kartuş	13
A 000 430 09 69	PRO 010 200 2 Kartuş	13
A0002540047	PRO 051 008 0 Debriyaj servosu	50
A0002540447	PRO 051 003 0 Debriyaj servosu	50
A0002541247	PRO 051 008 0 Debriyaj servosu	50
A0004207520	340 904 004 2 Fren Balataları	36
A0004210510	340 901 070 2 Fren Balataları	36
A0004210710	340 901 060 2 Fren Balataları	36
A0004210810	340 901 060 2 Fren Balataları	36
A0004211010	340 901 050 2 Fren Balataları	36
A0004211210	340 901 050 2 Fren Balataları	36

OE parça numarası	ProVia parça numarası / ürün	Sayfa
A0004214310	340 901 070 2 Fren Balataları	36
A0004215010	340 901 060 2 Fren Balataları	36
A0014200920	340 904 004 2 Fren Balataları	36
A0014201520	340 904 003 2 Fren Balataları	36
A0014209220	340 904 004 2 Fren Balataları	36
A0014210510	340 901 050 2 Fren Balataları	36
A0014210610	340 901 050 2 Fren Balataları	36
A0014211710	340 901 060 2 Fren Balataları	36
A0014212510	340 901 050 2 Fren Balataları	36
A0014212610	340 901 050 2 Fren Balataları	36
A0014318305	PRO 315 008 0 Ayak Freni Valfi	21
A0015423118	PRO 032 003 0 Tekerlek Hız Sensörü	29
A0015423318	PRO 032 011 0 Tekerlek Hız Sensörü	29
A0015426818	PRO 032 002 0 Tekerlek Hız Sensörü	29
A0015427819	PRO 032 002 0 Tekerlek Hız Sensörü	29
A0015428718	PRO 032 003 0 Tekerlek Hız Sensörü	29
A0015428818	PRO 032 011 0 Tekerlek Hız Sensörü	29
A0015428918	PRO 032 011 0 Tekerlek Hız Sensörü	29
A0015866342	340 904 004 2 Fren Balataları	36
A0019050400	PRO 032 010 0 Tekerlek Hız Sensörü	29
A0024200820	340 902 002 2 Fren Balataları	36
A002420222010	340 901 070 2 Fren Balataları	36
A0024204920	340 901 070 2 Fren Balataları	36
A0024205520	340 902 002 2 Fren Balataları	36
A0024205720	340 904 003 2 Fren Balataları	36
A0024206220	340 904 003 2 Fren Balataları	36
A0024207820	340 901 060 2 Fren Balataları	36
A0024207920	340 901 060 2 Fren Balataları	36
A0025422518	PRO 032 002 0 Tekerlek Hız Sensörü	29
A0025422618	PRO 032 011 0 Tekerlek Hız Sensörü	29
A0025423118	PRO 032 000 0 Tekerlek Hız Sensörü	29
A0025423818	PRO 032 011 0 Tekerlek Hız Sensörü	29
A0034201120	340 901 050 2 Fren Balataları	36
A0034201220	340 901 050 2 Fren Balataları	36
A0034201520	340 904 003 2 Fren Balataları	36
A0034201620	340 901 070 2 Fren Balataları	36
A0034202020	340 901 070 2 Fren Balataları	36
A0034202220	340 901 070 2 Fren Balataları	36
A0034203520	340 901 070 2 Fren Balataları	36
A0034203620	340 904 004 2 Fren Balataları	36

OE parça numarası	ProVia parça numarası / ürün	Sayfa
A0034204420	340 904 003 2 Fren Balataları	36
A0034204620	340 904 001 2 Fren Balataları	36
A0034206620	340 901 050 2 Fren Balataları	36
A0034207220	340 901 050 2 Fren Balataları	36
A0034207320	340 901 050 2 Fren Balataları	36
A0034207420	340 904 004 2 Fren Balataları	36
A0034207720	340 904 003 2 Fren Balataları	36
A0034208420	340 902 002 2 Fren Balataları	36
A0034291344	PRO 011 004 0 Röle Valfi	23
A0044202220	340 901 070 2 Fren Balataları	36
A0044204820	340 904 003 2 Fren Balataları	36
A0044206020	340 901 070 2 Fren Balataları	36
A0044206120	340 901 050 2 Fren Balataları	36
A0044207020	340 901 073 2 Fren Balataları	36
A0044314105	PRO 315 263 0 Ayak Freni Valfi	21
A0044314605	PRO 315 264 0 Ayak Freni Valfi	21
A0044315905	PRO 315 264 0 Ayak Freni Valfi	21
A0054202320	340 901 060 2 Fren Balataları	36
A0065427618	PRO 032 010 0 Tekerlek Hız Sensörü	29
A0114205818	PRO 432 001 0 İmdatlı Fren Körüğü	32
A0114205918	PRO 432 001 0 İmdatlı Fren Körüğü	32
A0114209118	PRO 432 001 0 İmdatlı Fren Körüğü	32
A0144200018	PRO 432 001 0 İmdatlı Fren Körüğü	32
A0144200018	PRO 432 001 0 İmdatlı Fren Körüğü	32
A0144200018	PRO 432 001 0 İmdatlı Fren Körüğü	32
A0144200118	PRO 432 001 0 İmdatlı Fren Körüğü	32
A0144200118	PRO 432 001 0 İmdatlı Fren Körüğü	32
A0154209318	PRO 481 012 0 İmdatlı Fren Körüğü	32
A0154209318	PRO 481 012 0 İmdatlı Fren Körüğü	32
A0164204018	PRO 420 001 0 İmdatlı Fren Körüğü	32
A0194205418	PRO 480 010 0 İmdatlı Fren Körüğü	32
A0194205618	PRO 481 012 0 İmdatlı Fren Körüğü	32
A0194205718	PRO 481 012 0 İmdatlı Fren Körüğü	32
A0194207718	PRO 491 003 0 İmdatlı Fren Körüğü	32
A0194207818	PRO 491 003 0 İmdatlı Fren Körüğü	32
A0194209118	PRO 491 002 0 İmdatlı Fren Körüğü	32
A0194209218	PRO 491 002 0 İmdatlı Fren Körüğü	32
A0204203318	PRO 480 010 0 İmdatlı Fren Körüğü	32
A0204203418	PRO 480 010 0 İmdatlı Fren Körüğü	32
A0204203518	PRO 480 010 0 İmdatlı Fren Körüğü	32
A0204203618	PRO 480 010 0 İmdatlı Fren Körüğü	32
A0234205318	PRO 481 012 0 İmdatlı Fren Körüğü	32
A0234205418	PRO 481 012 0 İmdatlı Fren Körüğü	32

OE parça numarası	ProVia parça numarası / ürün	Sayfa
A0234207018	PRO 481 012 0 İmdatlı Fren Körüğü	32
A0234207118	PRO 481 012 0 İmdatlı Fren Körüğü	32
A0234208118	PRO 481 012 0 İmdatlı Fren Körüğü	32
A0234208218	PRO 481 012 0 İmdatlı Fren Körüğü	32
A0234208318	PRO 481 012 0 İmdatlı Fren Körüğü	32
A0234208418	PRO 481 012 0 İmdatlı Fren Körüğü	32
A0234208618	PRO 481 012 0 İmdatlı Fren Körüğü	32
A0244200918	PRO 461 101 0 İmdatlı Fren Körüğü	32
A0244201018	PRO 461 101 0 İmdatlı Fren Körüğü	32
A15-0101	PRO 032 000 0 Tekerlek Hız Sensörü	29
A6694200020	340 904 003 2 Fren Balataları	36
A6694200120	340 904 003 2 Fren Balataları	36
A6704202820	340 904 003 2 Fren Balataları	36
A9054200020	340 904 003 2 Fren Balataları	36

Meritor

3276-X-1142	PRO 499 001 0 İmdatlı Fren Körüğü	32
3276-Y-1143	PRO 499 001 0 İmdatlı Fren Körüğü	32
68324558	340 902 003 2 Fren Balataları	36
68325346	340 902 003 2 Fren Balataları	36
68326015	340 902 003 2 Fren Balataları	36
MDP1314	340 902 004 2 Fren Balataları	36
MDP5038	340 902 002 2 Fren Balataları	36
MDP5065	340 902 002 2 Fren Balataları	36
MDP5076	340 902 004 2 Fren Balataları	36

NEOPLAN

07133.000	PRO 527 005 0 Treyler Bırakma Valfi	25
1101745 50	PRO 010 200 2 Kartuş	13
11017339	PRO 015 004 0 Basınç Sınırlama Valfi	16
11017447	PRO 410 003 0 Hava Kurutucu	8
1102 736 00	PRO 010 200 2 Kartuş	13
110243200	PRO 015 004 0 Basınç Sınırlama Valfi	16
7128000	PRO 527 004 0 Treyler Bırakma Valfi	25
81.27120.6117	PRO 032 003 0 Tekerlek Hız Sensörü	29
82135100	340 901 070 2 Fren Balataları	36

NISSAN

410609X425	340 902 005 2 Fren Balataları	36
41060G490A	340 904 005 2 Fren Balataları	36
41060MB225	340 904 001 2 Fren Balataları	36
41060MB625	340 904 001 2 Fren Balataları	36

OE parça numarası	ProVia parça numarası / ürün	Sayfa
47540D6400	PRO 410 003 0 Hava Kurutucu	8
47900.9X600	PRO 032 010 0 Tekerlek Hız Sensörü	29
5000295329	340 904 005 2 Fren Balataları	36
5000815574	340 904 005 2 Fren Balataları	36
69052941	340 904 005 2 Fren Balataları	36
7701203700	340 904 005 2 Fren Balataları	36

Nooteboom

0308065	PRO 527 002 0 Treyler Bırakma Valfi	25
1319581	PRO 527 005 0 Treyler Bırakma Valfi	25
1664248	PRO 461 101 0 İmdatlı Fren Körüğü	32
1664252	PRO 461 101 0 İmdatlı Fren Körüğü	32
1745134	PRO 648 002 0 Röle Acil Durum Valfi	27
308033	PRO 648 001 0 Röle Acil Durum Valfi	27
308063	PRO 527 004 0 Treyler Bırakma Valfi	25
308066	PRO 527 001 0 Treyler Bırakma Valfi	25
309101	PRO 006 003 0 Şasi Seviye Ayarlama Valfi	41
3323119	PRO 006 001 0 Şasi Seviye Ayarlama Valfi	41

Orthaus

495 011 010 00	PRO 527 004 0 Treyler Bırakma Valfi	25
495039	PRO 006 003 0 Şasi Seviye Ayarlama Valfi	41
495040	PRO 006 001 0 Şasi Seviye Ayarlama Valfi	41
495058	PRO 527 001 0 Treyler Bırakma Valfi	25
495060	PRO 527 005 0 Treyler Bırakma Valfi	25

Otokar

16N00-05728-BA	PRO 032 000 0 Tekerlek Hız Sensörü	29
A-IF0503	PRO 527 005 0 Treyler Bırakma Valfi	25
A-IF0772	PRO 527 004 0 Treyler Bırakma Valfi	25
A-IF0944	PRO 527 006 0 Treyler Bırakma Valfi	25
F005268	PRO 006 001 0 Şasi Seviye Ayarlama Valfi	41

PACCAR

1361393	PRO 032 000 0 Tekerlek Hız Sensörü	29
1400071	PRO 032 010 0 Tekerlek Hız Sensörü	29
1504900	PRO 010 200 2 Kartuş	13
1504929	PRO 032 001 0 Tekerlek Hız Sensörü	29
1504951	PRO 032 000 0 Tekerlek Hız Sensörü	29
1504971	PRO 315 180 0 Ayak Freni Valfi	21
1505052	PRO 032 010 0 Tekerlek Hız Sensörü	29
1505095	PRO 015 005 0 Basınç Sınırlama Valfi	16
1505097	PRO 015 072 0 Basınç Sınırlama Valfi	16
1505215	PRO 032 003 0 Tekerlek Hız Sensörü	29
1506003	PRO 032 001 0 Tekerlek Hız Sensörü	29

OE parça numarası	ProVia parça numarası / ürün	Sayfa
1506171	PRO 648 002 0 Röle Acil Durum Valfi	27
1517895	PRO 015 004 0 Basınç Sınırlama Valfi	16
1518008	PRO 032 003 0 Tekerlek Hız Sensörü	29
1518009	PRO 032 011 0 Tekerlek Hız Sensörü	29
1518065	PRO 315 264 0 Ayak Freni Valfi	21
1518113	PRO 010 301 0 Basınç Sınırlama Valfi	16
1519312	PRO 648 004 0 Röle Acil Durum Valfi	27
1524015	PRO 015 072 0 Basınç Sınırlama Valfi	16
1524828	PRO 032 004 0 Tekerlek Hız Sensörü	29
1528899	PRO 010 333 0 Basınç Sınırlama Valfi	16
1528902	PRO 015 072 0 Basınç Sınırlama Valfi	16
1529040	PRO 032 002 0 Tekerlek Hız Sensörü	29
1703663	PRO 011 008 0 Röle Valfi	23
1708305	PRO 015 072 0 Basınç Sınırlama Valfi	16
1778554	PRO 032 000 0 Tekerlek Hız Sensörü	29
906782	PRO 015 512 0 Basınç Sınırlama Valfi	16

PREVOST

N8893599	340 901 070 2 Fren Balataları	36
----------	--	----

Renault

20533213	PRO 481 050 0 İmdatlı Fren Körüğü	32
20573922	PRO 481 050 0 İmdatlı Fren Körüğü	32
20573923	PRO 481 050 0 İmdatlı Fren Körüğü	32
20713921	PRO 491 001 0 İmdatlı Fren Körüğü	32
20713922	PRO 491 001 0 İmdatlı Fren Körüğü	32
20809444	PRO 481 050 0 İmdatlı Fren Körüğü	32
20809445	PRO 481 050 0 İmdatlı Fren Körüğü	32
21283616	PRO 481 050 0 İmdatlı Fren Körüğü	32
21283617	PRO 481 050 0 İmdatlı Fren Körüğü	32
21283618	PRO 481 050 0 İmdatlı Fren Körüğü	32
21296829	PRO 032 016 0 Tekerlek Hız Sensörü	29
21326197	PRO 481 050 0 İmdatlı Fren Körüğü	32
21326198	PRO 481 050 0 İmdatlı Fren Körüğü	32
21326201	PRO 481 050 0 İmdatlı Fren Körüğü	32
21326202	PRO 481 050 0 İmdatlı Fren Körüğü	32
21596228	PRO 481 050 0 İmdatlı Fren Körüğü	32
21596229	PRO 481 050 0 İmdatlı Fren Körüğü	32
21994025	PRO 499 001 0 İmdatlı Fren Körüğü	32
22080435	PRO 491 001 0 İmdatlı Fren Körüğü	32
22080447	PRO 481 050 0 İmdatlı Fren Körüğü	32

OE parça numarası	ProVia parça numarası / ürün	Sayfa
22080448	PRO 481050 0 İmdatlı Fren Körüğü	32
24425719	PRO 481050 0 İmdatlı Fren Körüğü	32
24425720	PRO 481050 0 İmdatlı Fren Körüğü	32
50 00 295 421	PRO 010 200 2 Kartuş	13
50 01004 902	PRO 010 200 2 Kartuş	13
50 01830 112	PRO 010 200 2 Kartuş	13
50 21132 574	PRO 010 200 2 Kartuş	13
50 21170 070	PRO 010 200 2 Kartuş	13
50 21170 076	PRO 010 200 2 Kartuş	13
5001014704	340 902 005 2 Fren Balataları	36
5001020312	340 902 003 2 Fren Balataları	36
5001823000	340 902 002 2 Fren Balataları	36
5001825339	340 902 005 2 Fren Balataları	36
5001833104	340 902 192 2 Fren Balataları	36
5001842048	340 904 005 2 Fren Balataları	36
5001844747	340 904 002 2 Fren Balataları	36
5001844748	340 904 001 2 Fren Balataları	36
5001846034	340 902 001 2 Fren Balataları	36
5001850859	340 904 002 2 Fren Balataları	36
5001854342	340 902 002 2 Fren Balataları	36
5001855646	340 902 003 2 Fren Balataları	36
5001857615	340 902 192 2 Fren Balataları	36
5001864363	340 902 221 2 Fren Balataları	36
5001864364	340 902 221 2 Fren Balataları	36
5001864365	340 902 220 2 Fren Balataları	36
5001864380	340 902 191 2 Fren Balataları	36
5001865750	340 902 001 2 Fren Balataları	36
5001866951	340 175 000 2 Fren Balataları	36
5001873218	340 902 005 2 Fren Balataları	36
501006570	PRO 051004 0 Debriyaj servosu	50
5010136105	PRO 007 023 0 Kabin Seviye Ayarlama Valfi	43
5010216959	PRO 499 001 0 İmdatlı Fren Körüğü	32
5010251265	PRO 499 001 0 İmdatlı Fren Körüğü	32
5010260136	PRO 007 007 0 Kabin Seviye Ayarlama Valfi	43
5010260213	PRO 006 003 0 Şasi Seviye Ayarlama Valfi	41
5010260960	PRO 499 001 0 İmdatlı Fren Körüğü	32
5010422332	PRO 032 001 0 Tekerlek Hız Sensörü	29
5010422334	PRO 032 003 0 Tekerlek Hız Sensörü	29
5010588270	PRO 011 000 0 Röle Valfi	23
5010604322	PRO 032 000 0 Tekerlek Hız Sensörü	29
5010848607	340 175 000 2 Fren Balataları	36

OE parça numarası	ProVia parça numarası / ürün	Sayfa
5021170121	PRO 032 000 0 Tekerlek Hız Sensörü	29
5021170122	PRO 032 000 0 Tekerlek Hız Sensörü	29
5021170123	PRO 032 001 0 Tekerlek Hız Sensörü	29
5021170124	PRO 032 009 0 Tekerlek Hız Sensörü	29
5021170189	PRO 007 001 0 Kabin Seviye Ayarlama Valfi	43
5021170191	PRO 007 010 0 Kabin Seviye Ayarlama Valfi	43
5021170206	PRO 015 005 0 Basınç Sınırlama Valfi	16
5021170423	PRO 527 001 0 Treyler Bırakma Valfi	25
5021170905	PRO 934 005 0 Çok Devreli Koruma Valfi	15
5021171136	PRO 100 100 0 Hava Koşullandırma Ünitesi	10
5021175244	PRO 100 100 0 Hava Koşullandırma Ünitesi	10
5021208761	PRO 648 001 0 Röle Acil Durum Valfi	27
5021208823	PRO 648 002 0 Röle Acil Durum Valfi	27
5430018121	PRO 010 200 2 Kartuş	13
68321585	340 902 192 2 Fren Balataları	36
7420522028	PRO 481050 0 İmdatlı Fren Körüğü	32
7420522029	PRO 481050 0 İmdatlı Fren Körüğü	32
7420533196	PRO 491001 0 İmdatlı Fren Körüğü	32
7420533199	PRO 491001 0 İmdatlı Fren Körüğü	32
7420533213	PRO 481050 0 İmdatlı Fren Körüğü	32
7420560415	340 902 191 2 Fren Balataları	36
7420573922	PRO 481050 0 İmdatlı Fren Körüğü	32
7420573923	PRO 481050 0 İmdatlı Fren Körüğü	32
7420701803	PRO 704 932 2 Kompresör Silindir Kapağı	19
7420713921	PRO 491001 0 İmdatlı Fren Körüğü	32
7420713922	PRO 491001 0 İmdatlı Fren Körüğü	32
7420721845	PRO 481050 0 İmdatlı Fren Körüğü	32
7420746460	PRO 007 023 0 Kabin Seviye Ayarlama Valfi	43
7420746465	PRO 007 007 0 Kabin Seviye Ayarlama Valfi	43
7420809445	PRO 481050 0 İmdatlı Fren Körüğü	32
7420815460	PRO 491001 0 İmdatlı Fren Körüğü	32
7420974639	PRO 491001 0 İmdatlı Fren Körüğü	32
7420974642	PRO 491001 0 İmdatlı Fren Körüğü	32
7421283616	PRO 481050 0 İmdatlı Fren Körüğü	32
7421283617	PRO 481050 0 İmdatlı Fren Körüğü	32
7421283618	PRO 481050 0 İmdatlı Fren Körüğü	32

OE parça numarası	ProVia parça numarası / ürün	Sayfa
7421296829	PRO 032 016 0 Tekerlek Hız Sensörü	29
7421326201	PRO 481050 0 İmdatlı Fren Körüğü	32
7421326202	PRO 481050 0 İmdatlı Fren Körüğü	32
7421339179	PRO 015 072 0 Basınç Sınırlama Valfi	16
7421380908	PRO 4910010 İmdatlı Fren Körüğü	32
7421399915	340 902 220 2 Fren Balataları	36
7421399929	340 902 221 2 Fren Balataları	36
7421401943	PRO 481050 0 İmdatlı Fren Körüğü	32
7421401944	PRO 481050 0 İmdatlı Fren Körüğü	32
7421496557	340 902 191 2 Fren Balataları	36
7421596228	PRO 481050 0 İmdatlı Fren Körüğü	32
7421596229	PRO 481050 0 İmdatlı Fren Körüğü	32
7421994025	PRO 499 0010 İmdatlı Fren Körüğü	32
7422080435	PRO 4910010 İmdatlı Fren Körüğü	32
7422080447	PRO 481050 0 İmdatlı Fren Körüğü	32
7422080448	PRO 481050 0 İmdatlı Fren Körüğü	32
7424425719	PRO 481050 0 İmdatlı Fren Körüğü	32
7424425720	PRO 481050 0 İmdatlı Fren Körüğü	32

Rockwell

15227419T	340 902 003 2 Fren Balataları	36
68324558NZZ	340 902 003 2 Fren Balataları	36

Rosenbauer

542529	PRO 480 010 0 İmdatlı Fren Körüğü	32
542530	PRO 480 010 0 İmdatlı Fren Körüğü	32

SAE-SMB

9291063	340 903 220 2 Fren Balataları	36
M100669	340 901070 2 Fren Balataları	36
M91002704	340 903 220 2 Fren Balataları	36
M91004501	340 901070 2 Fren Balataları	36

SAF

04425010400	PRO 006 003 0 Şasi Seviye Ayarlama Valfi	41
04425010400	PRO 006 003 0 Şasi Seviye Ayarlama Valfi	41
3057007700	340 901070 2 Fren Balataları	36
3057007701	340 901070 2 Fren Balataları	36
3057007800	340 901060 2 Fren Balataları	36
3057007801	340 901060 2 Fren Balataları	36
3057007900	340 901070 2 Fren Balataları	36
3057008000	340 195 000 2 Fren Balataları	36
3057008001	340 195 000 2 Fren Balataları	36
3057008400	340 225 000 2 Fren Balataları	36
3057008401	340 225 000 2 Fren Balataları	36

OE parça numarası	ProVia parça numarası / ürün	Sayfa
3057008500	340 901073 2 Fren Balataları	36
3057008501	340 901073 2 Fren Balataları	36
3057317900	340 903 220 2 Fren Balataları	36
4 425 0134 00	PRO 006 0010 Şasi Seviye Ayarlama Valfi	41
4 425 0134 00	PRO 006 0010 Şasi Seviye Ayarlama Valfi	41
5317002300	340 901070 2 Fren Balataları	36
5317002400	340 901060 2 Fren Balataları	36

Samro

4000009	PRO 527 0010 Treyler Bırakma Valfi	25
4000227	PRO 527 004 0 Treyler Bırakma Valfi	25
4000721	PRO 006 0010 Şasi Seviye Ayarlama Valfi	41
4000932	PRO 006 003 0 Şasi Seviye Ayarlama Valfi	41
4001059	PRO 527 006 0 Treyler Bırakma Valfi	25
4001199	PRO 527 005 0 Treyler Bırakma Valfi	25
4001483	PRO 006 002 0 Şasi Seviye Ayarlama Valfi	41

Sanwa Seiki

1571020002	PRO 934 005 0 Çok Devreli Koruma Valfi	15
------------	---	----

Scania

11867	PRO 032 005 0 Tekerlek Hız Sensörü	29
11869	PRO 032 006 0 Tekerlek Hız Sensörü	29
1313803	PRO 430 0010 İmdatlı Fren Körüğü	32
1313813	PRO 430 0010 İmdatlı Fren Körüğü	32
1313819	PRO 4310010 İmdatlı Fren Körüğü	32
1313821	PRO 4310010 İmdatlı Fren Körüğü	32
1313822	PRO 4310010 İmdatlı Fren Körüğü	32
1313823	PRO 432 0010 İmdatlı Fren Körüğü	32
1313829	PRO 430 0010 İmdatlı Fren Körüğü	32
1313830	PRO 430 0010 İmdatlı Fren Körüğü	32
1313871	PRO 011 004 0 Röle Valfi	23
1322986	PRO 011 004 0 Röle Valfi	23
1367493	PRO 432 0010 İmdatlı Fren Körüğü	32
137 5997	PRO 010 200 2 Kartuş	13
1372909	PRO 4310010 İmdatlı Fren Körüğü	32
1372910	PRO 4310010 İmdatlı Fren Körüğü	32
1372911	PRO 4310010 İmdatlı Fren Körüğü	32
1390428	340 901070 2 Fren Balataları	36
1411244	PRO 011 005 0 Röle Valfi	23
1412859	PRO 4310010 İmdatlı Fren Körüğü	32
1412860	PRO 4310010 İmdatlı Fren Körüğü	32

OE parça numarası	ProVia parça numarası / ürün	Sayfa
1446036	PRO 430 0010 İmdatlı Fren Körüğü	32
1446037	PRO 430 0010 İmdatlı Fren Körüğü	32
1446038	PRO 430 0010 İmdatlı Fren Körüğü	32
1446039	PRO 430 0010 İmdatlı Fren Körüğü	32
1446040	PRO 430 0010 İmdatlı Fren Körüğü	32
1446042	PRO 431 0010 İmdatlı Fren Körüğü	32
1446043	PRO 431 0010 İmdatlı Fren Körüğü	32
1446048	PRO 431 0010 İmdatlı Fren Körüğü	32
1446049	PRO 431 0010 İmdatlı Fren Körüğü	32
1446050	PRO 431 0010 İmdatlı Fren Körüğü	32
1446056	PRO 432 0010 İmdatlı Fren Körüğü	32
1505333	PRO 430 0010 İmdatlı Fren Körüğü	32
1505334	PRO 431 0010 İmdatlı Fren Körüğü	32
1505335	PRO 431 0010 İmdatlı Fren Körüğü	32
1505336	PRO 431 0010 İmdatlı Fren Körüğü	32
1505338	PRO 432 0010 İmdatlı Fren Körüğü	32
1521979	340 901 070 2 Fren Balataları	36
1527633	340 901 070 2 Fren Balataları	36
1734529	340 901 070 2 Fren Balataları	36
1734796	PRO 431 0010 İmdatlı Fren Körüğü	32
1740206	PRO 430 0010 İmdatlı Fren Körüğü	32
1903631	PRO 431 0010 İmdatlı Fren Körüğü	32
1912351	PRO 648 002 0 Röle Acil Durum Valfi	27
1932680	PRO 410 003 0 Hava Kurutucu	8
1932688	PRO 010 200 2 Kartuş	13
1934568	PRO 032 000 0 Tekerlek Hız Sensörü	29
1934569	PRO 032 0010 Tekerlek Hız Sensörü	29
1934570	PRO 032 000 0 Tekerlek Hız Sensörü	29
1934915	PRO 032 120 0 Rampa Kolu	45
1934938	PRO 007 0010 Kabin Seviye Ayarlama Valfi	43
1934939	PRO 007 010 0 Kabin Seviye Ayarlama Valfi	43
1935018	PRO 010 3010 Basınç Sınırlama Valfi	16
1935023	PRO 015 004 0 Basınç Sınırlama Valfi	16
1935024	PRO 015 005 0 Basınç Sınırlama Valfi	16
1935026	PRO 015 072 0 Basınç Sınırlama Valfi	16
1935401	PRO 421 002 0 İmdatlı Fren Körüğü	32
1935409	PRO 430 0010 İmdatlı Fren Körüğü	32
1935410	PRO 430 0010 İmdatlı Fren Körüğü	32
1935411	PRO 431 0010 İmdatlı Fren Körüğü	32
1935413	PRO 491 0010 İmdatlı Fren Körüğü	32
1935452	PRO 461 1010 İmdatlı Fren Körüğü	32

OE parça numarası	ProVia parça numarası / ürün	Sayfa
1935462	PRO 481 050 0 İmdatlı Fren Körüğü	32
1935471	PRO 421 002 0 İmdatlı Fren Körüğü	32
1935483	PRO 100 100 0 Hava Koşullandırma Ünitesi.	10
1935509	PRO 934 005 0 Çok Devreli Koruma Valfi.	15
1935510	PRO 934 005 0 Çok Devreli Koruma Valfi.	15
1935609	PRO 051 003 0 Debriyaj servosu	50
1935646	PRO 011 003 0 Röle Valfi	23
1935660	PRO 011 002 0 Röle Valfi	23
19356601	PRO 051 004 0 Debriyaj servosu	50
1935666	PRO 011 0010 Röle Valfi	23
1935668	PRO 011 000 0 Röle Valfi	23
2079867	PRO 461 1010 İmdatlı Fren Körüğü	32
2089719	PRO 421 002 0 İmdatlı Fren Körüğü	32
2089913	PRO 032 220 0 Rampa Kolu	45
2090021	PRO 032 000 0 Tekerlek Hız Sensörü	29
2090022	PRO 032 003 0 Tekerlek Hız Sensörü	29
2090023	PRO 032 0010 Tekerlek Hız Sensörü	29
2090024	PRO 032 010 0 Tekerlek Hız Sensörü	29
2090079	PRO 648 003 0 Röle Acil Durum Valfi.	27
2090081	PRO 648 004 0 Röle Acil Durum Valfi.	27
2090235	PRO 011 004 0 Röle Valfi	23
2090236	PRO 011 006 0 Röle Valfi	23
2090237	PRO 011 004 0 Röle Valfi	23
2090238	PRO 011 007 0 Röle Valfi	23
2090239	PRO 011 007 0 Röle Valfi	23
2090272	PRO 010 302 0 Basınç Sınırlama Valfi	16
2131071	PRO 011 005 0 Röle Valfi	23
2131116	PRO 480 010 0 İmdatlı Fren Körüğü	32
2149659	PRO 032 000 0 Tekerlek Hız Sensörü	29
2385751	PRO 432 0010 İmdatlı Fren Körüğü	32
377640	PRO 010 200 2 Kartuş	13
570823	PRO 430 0010 İmdatlı Fren Körüğü	32
570830	PRO 430 0010 İmdatlı Fren Körüğü	32
570834	PRO 431 0010 İmdatlı Fren Körüğü	32
570835	PRO 431 0010 İmdatlı Fren Körüğü	32
570844	PRO 431 0010 İmdatlı Fren Körüğü	32
570845	PRO 431 0010 İmdatlı Fren Körüğü	32
571145	PRO 430 0010 İmdatlı Fren Körüğü	32
571775	PRO 430 0010 İmdatlı Fren Körüğü	32

OE parça numarası	ProVia parça numarası / ürün	Sayfa
571776	PRO 430 001 0 İmdatlı Fren Körüğü	32
571777	PRO 430 001 0 İmdatlı Fren Körüğü	32
571778	PRO 431 001 0 İmdatlı Fren Körüğü	32
571784	PRO 431 001 0 İmdatlı Fren Körüğü	32
571788	PRO 432 001 0 İmdatlı Fren Körüğü	32
725857	340 903 220 2 Fren Balataları	36
8500253	PRO 461 101 0 İmdatlı Fren Körüğü	32

Schmitz Cargobull

050304	PRO 527 001 0 Treyler Bırakma Valfi	25
050637	PRO 006 001 0 Şasi Seviye Ayarlama Valfi	41
053010	PRO 527 004 0 Treyler Bırakma Valfi	25
055634	PRO 006 003 0 Şasi Seviye Ayarlama Valfi	41
1020765	PRO 421 002 0 İmdatlı Fren Körüğü	32
1020766	PRO 421 002 0 İmdatlı Fren Körüğü	32
1042995	PRO 648 002 0 Röle Acil Durum Valfi	27
1060742	PRO 527 005 0 Treyler Bırakma Valfi	25
1060752	PRO 648 004 0 Röle Acil Durum Valfi	27
1103985	PRO 006 001 0 Şasi Seviye Ayarlama Valfi	41
1118421	PRO 006 004 0 Şasi Seviye Ayarlama Valfi	41
114017	PRO 527 006 0 Treyler Bırakma Valfi	25
1182462	340 901 070 2 Fren Balataları	36
50309	PRO 527 002 0 Treyler Bırakma Valfi	25
52190	PRO 527 005 0 Treyler Bırakma Valfi	25
52504	PRO 648 001 0 Röle Acil Durum Valfi	27
53355	PRO 648 003 0 Röle Acil Durum Valfi	27
8283884000	PRO 648 003 0 Röle Acil Durum Valfi	27

Schwarzmüller

21884	PRO 006 003 0 Şasi Seviye Ayarlama Valfi	41
23740	PRO 527 002 0 Treyler Bırakma Valfi	25
27475	PRO 006 001 0 Şasi Seviye Ayarlama Valfi	41
30283	PRO 010 200 2 Kartuş	13
32939	PRO 648 003 0 Röle Acil Durum Valfi	27
36006	PRO 527 005 0 Treyler Bırakma Valfi	25
4629	PRO 527 001 0 Treyler Bırakma Valfi	25
54789	PRO 648 002 0 Röle Acil Durum Valfi	27
7241	PRO 648 001 0 Röle Acil Durum Valfi	27
86425	PRO 006 004 0 Şasi Seviye Ayarlama Valfi	41
9141	PRO 527 004 0 Treyler Bırakma Valfi	25

Setra

8285141196	PRO 010 200 2 Kartuş	13
8285388435	340 902 002 2 Fren Balataları	36

OE parça numarası	ProVia parça numarası / ürün	Sayfa
8285438000	PRO 011 004 0 Röle Valfi	23

Solaris Bus

0720.387.939	PRO 032 003 0 Tekerlek Hız Sensörü	29
1021.400.501	PRO 032 010 0 Tekerlek Hız Sensörü	29
1102734000	PRO 410 003 0 Hava Kurutucu	8
1102751110	PRO 010 200 2 Kartuş	13
1102905340	PRO 032 000 0 Tekerlek Hız Sensörü	29
920100080	PRO 032 011 0 Tekerlek Hız Sensörü	29

Steyr-Daimler-Puch

792.00.36.1087	PRO 010 200 2 Kartuş	13
792.00.36.1090	PRO 010 200 2 Kartuş	13

Tata Daewoo

3879500610	PRO 032 003 0 Tekerlek Hız Sensörü	29
Z442145010087	PRO 315 008 0 Ayak Freni Valfi	21

Tatra

4750103010	PRO 010 301 0 Basınç Sınırlama Valfi	16
9907004690	PRO 010 200 2 Kartuş	13

Terberg Benschop

33185	PRO 481 050 0 İmdatlı Fren Körüğü	32
V1573854	PRO 421 002 0 İmdatlı Fren Körüğü	32
V21596226	PRO 481 050 0 İmdatlı Fren Körüğü	32
V21596227	PRO 481 050 0 İmdatlı Fren Körüğü	32

Terex Demag

19920112	PRO 461 101 0 İmdatlı Fren Körüğü	32
324 136 40	PRO 527 004 0 Treyler Bırakma Valfi	25
761176 73	PRO 010 200 2 Kartuş	13

Tirsan

21150110046	PRO 648 002 0 Röle Acil Durum Valfi	27
21151103133	PRO 032 120 0 Rampa Kolu	45
21151103150	PRO 006 003 0 Şasi Seviye Ayarlama Valfi	41
21151103151	PRO 006 001 0 Şasi Seviye Ayarlama Valfi	41
21151103260	PRO 527 005 0 Treyler Bırakma Valfi	25
8.285.499.000.0	PRO 006 001 0 Şasi Seviye Ayarlama Valfi	41

UD Trucks

44320NA03A	PRO 492 002 0 İmdatlı Fren Körüğü	32
44320NA03B	PRO 492 002 0 İmdatlı Fren Körüğü	32
53810-D9400	PRO 006 003 0 Şasi Seviye Ayarlama Valfi	41

OE parça numarası	ProVia parça numarası / ürün	Sayfa
-------------------	------------------------------	-------

Van Hool

10505355	PRO 006 003 0 Şasi Seviye Ayarlama Valfi . . . 41	
10536639	PRO 648 001 0 Röle Acil Durum Valfi. 27	
10868345	PRO 648 002 0 Röle Acil Durum Valfi. 27	
637209540	PRO 527 001 0 Treyler Bırakma Valfi. 25	
637213050	PRO 006 001 0 Şasi Seviye Ayarlama Valfi . . . 41	

Volvo

1117866	PRO 011 004 0 Röle Valfi 23	
1183403	PRO 410 003 0 Hava Kurutucu 8	
20382312	PRO 015 072 0 Basınç Sınırlama Valfi 16	
20386381	PRO 461 101 0 İmdatlı Fren Körüğü 32	
20386416	PRO 461 101 0 İmdatlı Fren Körüğü 32	
20401590	PRO 461 101 0 İmdatlı Fren Körüğü 32	
20401591	PRO 461 101 0 İmdatlı Fren Körüğü 32	
20409105	PRO 461 101 0 İmdatlı Fren Körüğü 32	
20466070	PRO 461 101 0 İmdatlı Fren Körüğü 32	
20466071	PRO 461 101 0 İmdatlı Fren Körüğü 32	
20466072	PRO 461 101 0 İmdatlı Fren Körüğü 32	
20466073	PRO 461 101 0 İmdatlı Fren Körüğü 32	
20466209	PRO 432 001 0 İmdatlı Fren Körüğü 32	
20522028	PRO 481 050 0 İmdatlı Fren Körüğü 32	
20522029	PRO 481 050 0 İmdatlı Fren Körüğü 32	
20522030	PRO 481 050 0 İmdatlı Fren Körüğü 32	
20522031	PRO 481 050 0 İmdatlı Fren Körüğü 32	
20526568	340 902 221 2 Fren Balataları 36	
20531967	PRO 007 003 0 Kabin Seviye Ayarlama Valfi . . . 43	
20533195	PRO 491 001 0 İmdatlı Fren Körüğü 32	
20533196	PRO 491 001 0 İmdatlı Fren Körüğü 32	
20533197	PRO 491 001 0 İmdatlı Fren Körüğü 32	
20533198	PRO 491 001 0 İmdatlı Fren Körüğü 32	
20533199	PRO 491 001 0 İmdatlı Fren Körüğü 32	
20533200	PRO 491 001 0 İmdatlı Fren Körüğü 32	
20533210	PRO 499 001 0 İmdatlı Fren Körüğü 32	
20533211	PRO 499 001 0 İmdatlı Fren Körüğü 32	
20560412	340 902 221 2 Fren Balataları 36	
20560414	340 902 220 2 Fren Balataları 36	
20568711	340 902 221 2 Fren Balataları 36	
20568712	340 902 220 2 Fren Balataları 36	
20568713	340 902 191 2 Fren Balataları 36	
20568714	340 902 221 2 Fren Balataları 36	
20568715	340 902 220 2 Fren Balataları 36	

OE parça numarası	ProVia parça numarası / ürün	Sayfa
-------------------	------------------------------	-------

20590781	PRO 011 007 0 Röle Valfi 23	
20701803	PRO 704 932 2 Kompresör Silindir Kapağı. . . 19	
20721845	PRO 481 050 0 İmdatlı Fren Körüğü 32	
20721846	PRO 481 050 0 İmdatlı Fren Körüğü 32	
20721847	PRO 481 050 0 İmdatlı Fren Körüğü 32	
20733197	PRO 011 000 0 Röle Valfi 23	
20742392	PRO 481 050 0 İmdatlı Fren Körüğü 32	
20742393	PRO 481 050 0 İmdatlı Fren Körüğü 32	
20742394	PRO 481 050 0 İmdatlı Fren Körüğü 32	
20746460	PRO 007 023 0 Kabin Seviye Ayarlama Valfi . . . 43	
20746465	PRO 007 007 0 Kabin Seviye Ayarlama Valfi . . . 43	
20765963	340 902 191 2 Fren Balataları 36	
20768092	340 902 000 2 Fren Balataları 36	
20768101	340 902 223 2 Fren Balataları 36	
20768115	340 902 222 2 Fren Balataları 36	
20825594	340 902 001 2 Fren Balataları 36	
20844352	PRO 481 050 0 İmdatlı Fren Körüğü 32	
20844353	PRO 481 050 0 İmdatlı Fren Körüğü 32	
20850194	340 902 001 2 Fren Balataları 36	
20918891	340 902 000 2 Fren Balataları 36	
20931343	340 902 000 2 Fren Balataları 36	
209313430	340 902 000 2 Fren Balataları 36	
20932682	340 902 000 2 Fren Balataları 36	
20976509	340 902 003 2 Fren Balataları 36	
21011720	PRO 491 001 0 İmdatlı Fren Körüğü 32	
21011721	PRO 491 001 0 İmdatlı Fren Körüğü 32	
21011722	PRO 491 001 0 İmdatlı Fren Körüğü 32	
21024701	340 902 221 2 Fren Balataları 36	
21024702	340 902 221 2 Fren Balataları 36	
21027722	PRO 491 001 0 İmdatlı Fren Körüğü 32	
21027725	PRO 491 001 0 İmdatlı Fren Körüğü 32	
21027732	PRO 491 001 0 İmdatlı Fren Körüğü 32	
21027734	PRO 491 001 0 İmdatlı Fren Körüğü 32	
21076527	PRO 015 026 0 Basınç Sınırlama Valfi 16	
21283628	PRO 481 050 0 İmdatlı Fren Körüğü 32	
21283629	PRO 481 050 0 İmdatlı Fren Körüğü 32	
21296829	PRO 032 016 0 Tekerlek Hız Sensörü 29	
21309468	340 902 003 2 Fren Balataları 36	

OE parça numarası	ProVia parça numarası / ürün	Sayfa
21323797	PRO 481050 0 İmdatlı Fren Körüğü	32
21326199	PRO 481050 0 İmdatlı Fren Körüğü	32
21326200	PRO 481050 0 İmdatlı Fren Körüğü	32
21326203	PRO 481050 0 İmdatlı Fren Körüğü	32
21339179	PRO 015 072 0 Basınç Sınırlama Valfi	16
21339181	PRO 015 073 0 Basınç Sınırlama Valfi	16
21352570	340 902 221 2 Fren Balataları	36
21352573	340 902 220 2 Fren Balataları	36
21423487	PRO 481050 0 İmdatlı Fren Körüğü	32
21444612	PRO 481050 0 İmdatlı Fren Körüğü	32
21496550	340 902 221 2 Fren Balataları	36
21496552	340 902 191 2 Fren Balataları	36
21569207	PRO 499 001 0 İmdatlı Fren Körüğü	32
21596226	PRO 481050 0 İmdatlı Fren Körüğü	32
21596227	PRO 481050 0 İmdatlı Fren Körüğü	32
21752714	PRO 481050 0 İmdatlı Fren Körüğü	32
21752715	PRO 481050 0 İmdatlı Fren Körüğü	32
21760204	PRO 032 010 0 Tekerlek Hız Sensörü	29
21794667	PRO 491001 0 İmdatlı Fren Körüğü	32
21795851	PRO 491001 0 İmdatlı Fren Körüğü	32
21869990	PRO 481050 0 İmdatlı Fren Körüğü	32
21988037	PRO 499 001 0 İmdatlı Fren Körüğü	32
21988040	PRO 491001 0 İmdatlı Fren Körüğü	32
21994025	PRO 499 001 0 İmdatlı Fren Körüğü	32
21994026	PRO 499 001 0 İmdatlı Fren Körüğü	32
22067390	PRO 491001 0 İmdatlı Fren Körüğü	32
22067391	PRO 491001 0 İmdatlı Fren Körüğü	32
22080434	PRO 491001 0 İmdatlı Fren Körüğü	32
22080445	PRO 481050 0 İmdatlı Fren Körüğü	32
22080446	PRO 481050 0 İmdatlı Fren Körüğü	32
22152604	PRO 491001 0 İmdatlı Fren Körüğü	32
22273774	PRO 481050 0 İmdatlı Fren Körüğü	32
22273775	PRO 481050 0 İmdatlı Fren Körüğü	32
22303995	PRO 491001 0 İmdatlı Fren Körüğü	32
22303997	PRO 491001 0 İmdatlı Fren Körüğü	32
3090236	PRO 010 200 2 Kartuş	13
3090268	PRO 010 200 2 Kartuş	13

OE parça numarası	ProVia parça numarası / ürün	Sayfa
3090288	PRO 010 200 2 Kartuş	13
3091200	PRO 010 200 2 Kartuş	13
3093532	340 902 222 2 Fren Balataları	36
3093919	340 902 001 2 Fren Balataları	36
3095396	340 902 000 2 Fren Balataları	36
3099533	340 902 223 2 Fren Balataları	36
3173150	PRO 011 004 0 Röle Valfi	23
3197932	PRO 461101 0 İmdatlı Fren Körüğü	32
3197933	PRO 461101 0 İmdatlı Fren Körüğü	32
3198394	340 902 223 2 Fren Balataları	36
3987614	PRO 461101 0 İmdatlı Fren Körüğü	32
8113459	PRO 461101 0 İmdatlı Fren Körüğü	32
85000253	PRO 461101 0 İmdatlı Fren Körüğü	32
85000466	PRO 481050 0 İmdatlı Fren Körüğü	32
85000576	PRO 491001 0 İmdatlı Fren Körüğü	32
85000580	PRO 491001 0 İmdatlı Fren Körüğü	32
85000581	PRO 491001 0 İmdatlı Fren Körüğü	32
85000607	PRO 481050 0 İmdatlı Fren Körüğü	32
85000635	PRO 481050 0 İmdatlı Fren Körüğü	32
85003171	PRO 491001 0 İmdatlı Fren Körüğü	32
85003171	PRO 491001 0 İmdatlı Fren Körüğü	32
85003834	PRO 481050 0 İmdatlı Fren Körüğü	32
85105485	340 902 001 2 Fren Balataları	36
85107768	340 902 003 2 Fren Balataları	36
85506111	340 902 001 2 Fren Balataları	36
WA4410329050	PRO 032 009 0 Tekerlek Hız Sensörü	29

Yutong

3529-00033	PRO 010 200 2 Kartuş	13
------------	---------------------------------------	----

Zorzi

1.013.065	PRO 527 004 0 Treyler Bırakma Valfi	25
1.013.120	PRO 006 003 0 Şasi Seviye Ayarlama Valfi	41
1.013.140	PRO 006 001 0 Şasi Seviye Ayarlama Valfi	41
1.013.165	PRO 527 006 0 Treyler Bırakma Valfi	25
1.013.171	PRO 527 005 0 Treyler Bırakma Valfi	25
6.169.370	PRO 527 001 0 Treyler Bırakma Valfi	25

“Kutunun içindekini düşün.”



Özel olarak yedek parça piyasası için yedek parça uzmanları tarafından geliştirilmiş olan ProVia parçalar, kalite ve güvenlikten ödün vermeden, az kullanılan süslü özellikler çıkarılarak güvenilir bir performans standardını yakalamak için tasarlanmıştır. İşte bu yüzden ProVia size müşterinizin sizden beklediği şey olan "sadece işin tam gerektirdiği kadar" seviyesini sunar. ProVia ile, müşterileriniz sizin onların ihtiyacı olan güvenilirlik ve performansı makul maliyetli ama tamamen güvendiğiniz ürünlerle sağladığınızı bilerek iş yaparlar. Bize katılın ve neden şimdi **kutunun içindekini düşünebileceğinizi** keşfedin.

ProVia™

“Her Kutuda Çok Daha Fazlası”

Kutunun içeriğini keşfetmek için www.provia-auto.com



**“Her Kutuda
Çok Daha Fazlası”**

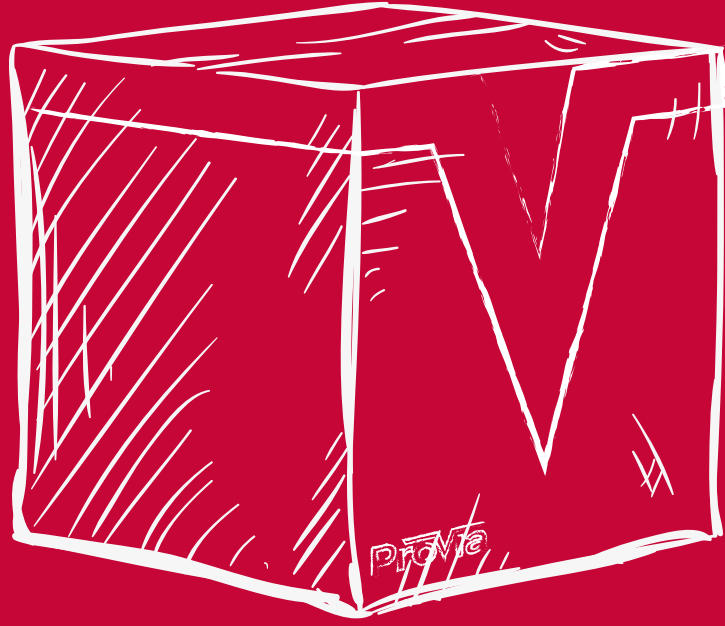

ProVia™