



ProVia™

ProVia hakkında

ProVia güvenilir performans sunan, kamyonlar, otobüsler ve treylerler için kalite veya güvenlikten ödün vermeyen ekonomik bir ticari araç yedek parça markasıdır.

ProVia dünya genelinde ticari araç endüstrisine hizmet eden distribütör, tamirhane ve filo operatörleri için mevcuttur.

Daha fazla bilgi için www.provia-auto.com adresini ziyaret edin



ProVia iyi bir aileden gelmektedir

OE seçimi

WABCO



*Orijinal parçalar
OE sertifikalı üstün kalite*

Orijinal
Performansına
getirilmiş

WABCO
REMAN SOLUTIONS



*Yeniden imal edilmiş parçalar,
Ekonomik OE kalitesi*

Satış sonrası
ihtiyaçlar için

ProViaTM



*Ekonomik parçalar,
Satış sonrası için tasarlanmış*

Kaliteli Tamirleri
Mümkün Kılar

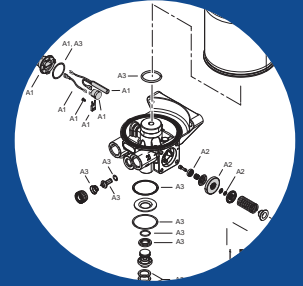

*Tamir kitleri,
OE Kalite bileşenleri*

*So much more
in every box!*



ProViaTM

Kısa ve öz olarak ProVia

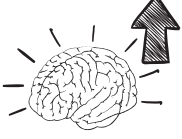

Akıllı alternatif

EN SONUNDA – satış sonrası ekonomisi için mühendisliği yapılmış kaliteli yedek parçalar.



Rahatlık

İşinizin daha etkin bir şekilde yürütmesine yardımcı olur.



Fırsat

Adınızı koyabileceğiniz satış sonrası ürün gamı.



Saygınlık

Müşterileriniz güvenle çalışmasına yardımcı olur.

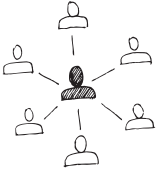

Güven

İşinizi destekler.
Her zaman, Tam zamanında.

ProVia akıllı alternatiftir

Müşterinizin, kendi aracı için orijinal parçalara yatırım yapmak istemediği zamanlar olur. Ancak bugün piyasada güvenilir ve bütçeye uygun alternatifler bulmak, hem kalite, güvenilirlik ve güvenlik açısından parçaları sorgulamanıza neden olur, hem de tedarik devamlılığı belirsizdir.

'Bu iş için doğru parça' sözümüzü yerine getirir

Bu durumlar için size akıllı bir alternatif sunuyoruz: ProVia.

Özellikle satış sonrası piyasası için, bu piyasanın uzmanları tarafından geliştirilen ProVia parçalar, güvenilir performans standartları sunacak, gösterişsiz ama kalite ve güvenlikten ödün vermeyecek biçimde tasarlanmıştır. Bu nedenle ProVia, müşterilerinizin aradığı 'bu iş için doğru parça' taahhüdünü sunmaktadır.

ProVia bir seçimdir – doğru standartlarla üretilir ve akıllı alternatif olarak yeni bir seçenek sunar.

ProVia, her kutuda neden çok daha fazlasını sunduğumuzu keşfedin.

SONUNDA – bütçe odaklı satış sonrası piyasası için tasarlanmış, kaliteli yedek parçalar!

Kalite güvencesi

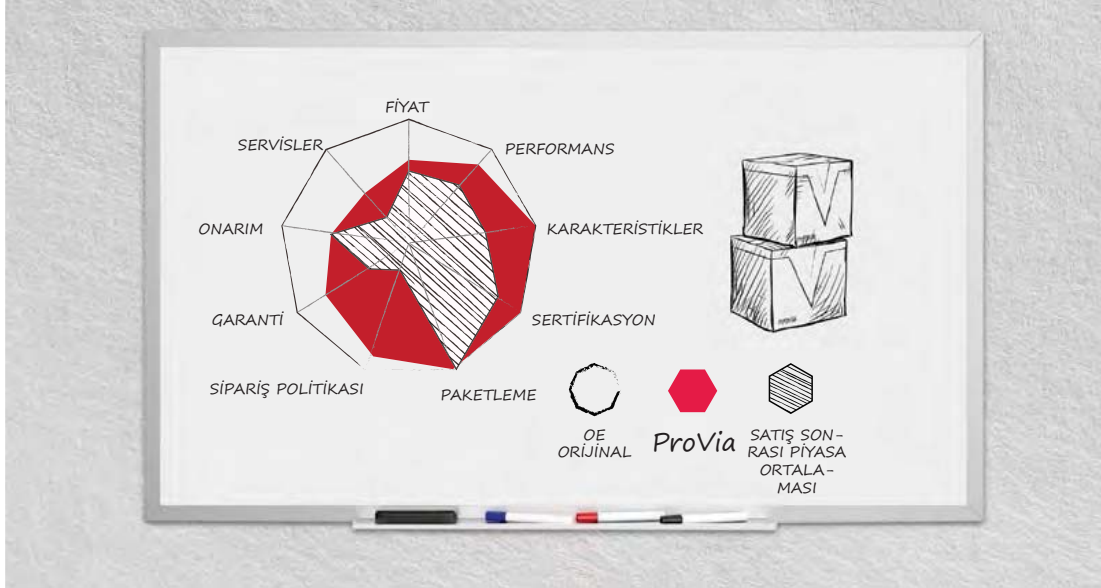

ProVia kolaylıktır

Artık işiniz için yeni, akıllı ve bütçeye uygun bir seçeneğe erişiminiz var. ProVia olarak kolaylığın başarınız için büyük öneme sahip olduğuna inanıyoruz. ProVia kataloğunu elinize aldığınız andan, müşterinizin ProVia parçasını aldığı ana kadar size her aşamada çeşitli kolaylıklar sunuyoruz.

Kolaylık dünyası

İşinizi daha verimli biçimde yürütebilmenize yardım etmek için

Küçük miktarlarda sipariş verme kolaylığı, basit sipariş verme kolaylığı, güvenilir ve hızlı teslimat kolaylığı ve en iyi uzmanlık ve desteğe basit biçimde erişme kolaylığı – bunların tümü işinizi daha verimli biçimde yürütebilmeniz ve iddia ediyoruz, müşterilerinize de daha fazla kolaylık sunabilmeniz için.

ProVia parçalar kolaylık demektir; global olarak stoktan temin, hızlı sipariş, kısa teslim süreleri ve düşük minimum sipariş miktarları. Üstelik çok sayıda parça numarasına sahip diğer ürün gruplarının aksine, ProVia sizler için taşıt uygulamalarında daha geniş bir yelpazeyi kapsayan daha az sayıda parça geliştirdi.

ProVia'nın kolaylıkları sizin için daha sıkı çalışsın ister misiniz? O zaman sizi ProVia kullanıcı topluluğuna davet ediyoruz. Daha fazla bilgi için sadece satış temsilcinizden bilgi almanız veya web sitemizi ziyaret etmeniz yeterli.

Bütçe segmentinde ürün bulunmayan belirli bir ürüne mi ihtiyacınız var? Başka alternatifler stoklamak için zorlanmayın. Bize söyleyin yeter!

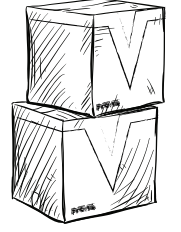

ProVia fırsattır

Artık işiniz için yeni, akıllı ve bütçeye uygun bir seçeneğe erişiminiz var. Adı ProVia. ProVia size orijinal yedek parçalar ile kötü kaliteli ve bütçeye uygun parçalar arasında gerçek bir alternatif sunar.

İşiniz için akıllı alternatiflere erişin

Adınızı koyabileceğiniz bir satış sonrası ürün grubu

Artık adınızı riske atmadan erişebileceğiniz bir satış sonrası piyasası ürünü var. ProVia müşterinizin bütçesine daha uygun teklifler sunabilmenizi ve sonuçta cironuzu arttırmanızı sağlayacak.

ProVia ile piyasanın ihtiyaçlarına karşılık verebilirsiniz: Daha güvenli ve güvenilir ürünleri daha uygun fiyata sunabilir — bölgenizde mevcut olan ürünleri yönetimi kolay sipariş boyutlarıyla temin edebilirsiniz. Böylece nakit akışınız üzerindeki baskı azalır ve yeni iş fırsatları yakalayabilirsiniz.

Üstelik bununla da bitmiyor. Sizinle çalışarak sürekli olarak kapınıza yeni iş fırsatları getireceğiz ve hem piyasa payınızı hem de kazancınızı arttırmanıza yardım edeceğiz.

Büyümenize yardım ediyoruz

Bütçe segmentinde ürün bulunmayan belirli bir ürüne mi ihtiyacınız var? Başka alternatifler stoklamak için zorlanmayın. Bize söyleyin yeter!



ProVia itibardır

ProVia ile itibarınız güvendedir

Adınız, korunmaya değer bir varlıktır. Bir ürünü her tavsiye ettiğinizde, performansına güvenmek zorunda olduğunuzu anlıyoruz. Bütçelere uygun ama kötü performanslı ürünleri kullanmak, zorlukla kazandığınız itibarınızı riske sokar. Bir parça için itibarınızı gerçekten riske atabilir misiniz?

ProVia parçalar, müşterilerinizin güvenli biçimde çalışmasına yardım etme prensibiyle tasarlanmıştır. Bu güven, müşterilerinizin güvenilirlik ve performans ihtiyaçlarını karşılamanız gerektiğini bilmenize ve bütçeye uygun parçaları stoktan sunmanıza dayanır.

Ayrıca ProVia, kendi parçalarının performansına olan güveni nedeniyle her ürününe 1 yıl garanti vermektedir.

ProVia ile – her kutuda güvenebileceğiniz çok fazla şey var

Müşterilerinizin güvenli biçimde çalışmasına yardım etmek



ProVia güvendir

Güvenebileceğiniz bir organizasyon

Yeni bir tedarikçi ile çalışmaya başladığınızda çoğu zaman zorluk çekersiniz – her yeni tedarikçi sizi bilmediğiniz ağlara ve proseslere dahil eder. ProVia'da bunlarla uğraşmazsınız.

ProVia'da adlar ve ürünler farklı olabilir, ama diğer her şey sizin için son derece tanıdık olacaktır. Kalite standartlarımızı sizin için tanıdık olan, sağlam ve yerleşik bir lojistik ağıyla birleştiriyoruz ve deneyimi uzun yıllara dayanan güçlü bir sipariş, işleme ve yürütme organizasyonu ile destekliyoruz. Size sunduğumuz paket bunları da içeriyor.

ProVia geçici değil kalıcı bir şirket olacak ve ProVia satış temsilciniz – bilgili profesyonellerden oluşan sadık bir ekibin parçası – her zaman sizin için burada olacak. Büyük veya küçük, ProVia ile olan işlerinizde hep destekleneceksiniz. Her defasında. Zamanında.

ProVia'ya yatırım yapın, çok yakında her kutuda neden çok daha fazlasını sunduğumuzu keşfedeceksiniz.

İşinizi destekliyoruz. Her defasında. Zamanında.



ProVia™

ProVia akıllı bir bütçe alternatiftir

WABCO

Premium
Gami



ÜRÜN

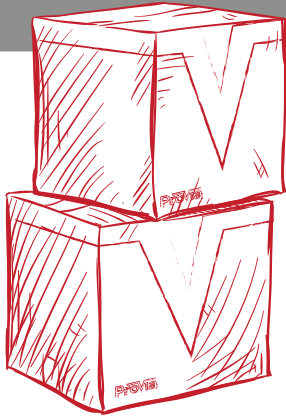

Ürün Gami

Yüksek kaliteli, yenilikçi, yüksek teknolojili, OE sertifikalı yedek parça ürün gamı. Mükemmel uyumlu, OE sertifikalı orijinal yedek parça ürün gamı.

Güvenlik



Kullanım ömrü



Fiyat



Sertifikasyon



SERVİSLER

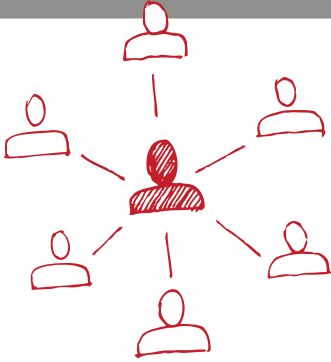

Lojistik Ağı

WABCO Premium sipariş sistemi, hızlı ve

Sipariş Miktarları

Parça düzeyi

İddialar ile uğraşma

Kullanışlı çevrim içi talep işlemleri/ WABCO servis ağı

Teknik (saha) desteği

Çabuk & kolay ulaşılır destek

Garanti

2 yıl

Tamir Kitleri

Tam aralık

ProVia™

Paranın Karşılığı!



ORTALAMA DÜŞÜK MALİYET REKABETİ

Düşük maliyetli



Gereksiz bütçe harcamadan, güvenlik ve sürekli bulunabilmeden ödün vermeden yedek parça temini. Azaltılmış sayıda parçadan oluşan ürün gamı, büyük sayıda OE referanslı tamirlere uygundur.

Düşük maliyetli yedek parçalar

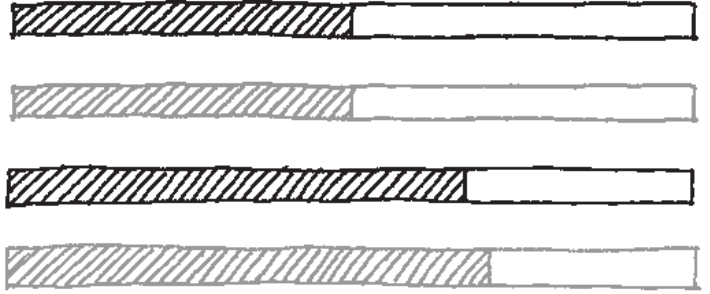

etkin bir sipariş ve teslim sürecine imkan tanır.

Kullanışlı marka boyutları

Rahat çevrimiçi talep işlemleri

Sınırlı Destek

1 yıl

Sınırlı

Güvenlikten ödün vermeden ✓
Güvenilir performans ✓
Rekabetçi fiyat ✓

ProVia

Fırsat!!

Fren Balataları

Fren balataları taşıttaki kinetik enerjiyi sürtünme sayesinde ısı enerjisine çevirir. ProVia fren balatası portföyü, piyasadaki en yaygın havalı diskli frenler için tüm fren balatalarını kapsar. Piyasadaki önemli uygulamalara güvenli biçimde uyması için aksesuarlarla kısmen zenginleştirilmiş 28 farklı balata.

Hakkında

- ProVia fren balataları, toplam sahip olma maliyeti hesaplamasında artık premium orijinal ekipman fren balatalarını kullanmanın uygun görünmediği araçlarda, 'Güvenlikten taviz yok' seçeneğine uygun fren balatalarıdır
- Son derece güvenilir fren balatası portföyü, piyasadaki tüm yaygın havalı diskli fren uygulamalarını kapsar
- Çoğu fren balatası, güvenli bir değişimi garantilemek için uyarlanmış bağlantı parçası kitleri ile birlikte teslim edilir
- Almanya veya İngiltere'de üretilmiştir

Temel Özellikler

- Tek balata/boyut tipi için genel uygunluk
- Çoğu fren balatası, güvenli bir değişimi garantilemek için uyarlanmış bağlantı parçası kitleri ile birlikte teslim edilir
- Portföyümüz KNORR, WABCO, Meritor, Bendix, BPW, TEVES ve 340 OE referansına uygun olarak piyasadaki yaygın balataların hepsini kapsayan 28 farklı balata kitinden oluşur

Standartlar

- Satış sonrası piyasası ihtiyaçlarına göre tasarlanmış, test edilmiş ve onaylanmıştır.
- ECE-R90 standartlarına göre doğrulanmıştır. ECE-R90 standartlarına ek olarak, fren balataları çeşitli durumlardaki (örneğin yüksek baskı) frenleme performansını kanıtlayan, yüksek konforu hedefleyen (örneğin pedal geri beslemesi) ve hem diskin hem de balatanın güvenilirliğini ve ürün ömrünü garantileyen çok çeşitli ilave testlere tabi tutulur



ECE-R90 standardının ötesine geçen ilave testlerde, tüm fren balataları performansını kanıtlamıştır

Satış sonrası piyasası ihtiyaçlarına göre tasarlanmış ve test edilmiştir

'Güvenlikten taviz yok' seçeneği

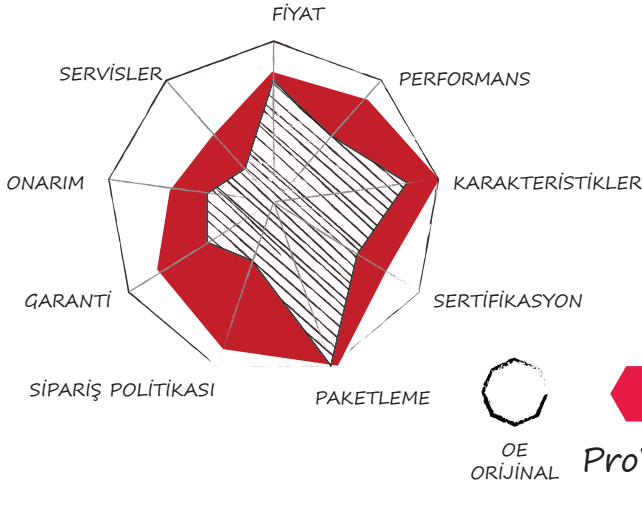

ProVia parça numarası	Tanım	Marka	OE parça numarası
340 175 000 2	WVA 29285 WABCO / PAN 17	DAF	1436901
		IVECO	1906467
			2996430
			500055372
			81508206006
		MAN	81508206020
			81508206042
			5001866951
		RENAULT TRUCKS	5010848607
			DAF
340 195 000 2	WVA 29313 WABCO / PAN 19	DENNIS	6597421
		SAF	3057008000
			3057008001
		Schmitz	1100810
340 225 000 2	WVA 29336 WABCO / PAN 22	SAF	3057008400
			3057008401
		Schmitz	1101449
			1195232
340 901 050 2	WVA 29183 KNORR / SN 5 / SB5	MAN	81508205085
			81508206043
			81508206054
		MERCEDES-BENZ	4211010
			4211210
			14210510
			14210610
			14212510
			14212610
			34201120
			34201220
			34206620
			34207220
			34207320
			44206120
			A0004211010
			A0004211210
			A0014210510
			A0014210610
			A0014212510
			A0014212610
			A0034201120
			A0034201220

ProVia parça numarası	Tanım	Marka	OE parça numarası	
340 901 050 2	WVA 29183 KNORR / SN 5 / SB5	MERCEDES-BENZ	A0034206620	
			A0034207220	
			A0034207320	
			A0044206120	
340 901 060 2	WVA 29095 KNORR / SN6 / SB6	FRUEHAUF	M91000101	
			GIGANT	9291072
				9291073
		IVECO	2992336	
			2996468	
		MAN	81508205017	
			81508205094	
			81508205098	
			81508206008	
			81508206022	
			81508206058	
			81508206059	
			81508206060	
			MERCEDES-BENZ	4210710
				4210810
				4215010
				14211710
				24207820
		24207920		
		54202320		
		A0004210710		
		A0004210810		
		A0004215010		
		A0014211710		
		A0024207820		
		A0024207920		
A0054202320				
SAF	3057007800			
	3057007801			
340 901 061 2	WVA 29306 BPW / KNORR / SN6	BPW	5317002400	
			509290040	
			509290050	
			509290100	
			509290220	
			980102750	
980102930				
980106210				

ProVia parça numarası	Tanım	Marka	OE parça numarası
340 9010612	WVA 29306 BPW / KNORR / SN6	BPW	980106350
			980106430
			980107090
			980107240
			980107240
			980108150
340 901070 2	WVA 29202 KNORR / SN7 / SB7	BOVA	204552
		BPW	536270020
			980102570
			980102920
			980106200
			980106360
		DAF	1439324
			1617343
			1797053
			1800830
			1878030
		IVECO	2992348
			2992476
			2995637
			2995809
			2995819
			2995938
			2996378
			2996515
			41211278
			41212279
		KAESSBOHRER	8285515573
		KNORR	K047865K50
		MAN	81508206030
			81508206032
			81508206033
			81508206055
			81508206056
			81508206061
		MERCEDES-BENZ	4210510
			4214310
			24204920
34201620			
34202020			
34202220			

ProVia parça numarası	Tanım	Marka	OE parça numarası
340 901070 2	WVA 29202 KNORR / SN7 / SB7	MERCEDES-BENZ	34203520
			44202220
			44206020
			2420222010
			A0004210510
			A0004214310
			A002420222010
			A0024204920
			A0034201620
			A0034202020
			A0034202220
			A0034203520
		A0044202220	
		A0044206020	
		NEOPLAN	82135100
		PREVOST	N8893599
SAF	3057007700		
	3057007701		
	3057007900		
SCANIA	5317002300		
	1390428		
	1521979		
	1527633		
SCHMITZ Cargobull	1734529		
	1182462		
SMB	M100669		
	M91004501		
340 9010712	WVA 29308 BPW / KNORR / SK7	BPW	509290060
			509290080
			509290230
			980106440
			980106950
			980107260
980108160			
340 901072 2	WVA 29307 BPW / KNORR / SN7	BPW	509290070
			509290090
			536270020
			980102570
			980102920
980106200			

ProVia parça numarası	Tanım	Marka	OE parça numarası
340 901072 2	WVA 29307 BPW / KNORR / SN7	BPW	980106360
			980106450
			980106960
			980107250
			980108170
340 901073 2	WVA 29269 KNORR / SK7	MERCEDES-BENZ	44207020
			A0044207020
		SAF	3057008500
			3057008501
340 902 000 2	WVA 29277 Meritor / D-DUCO	VOLVO	3095396
			20768092
			20918891
			20931343
			20932682
			209313430
340 902 001 2	WVA 29090 Meritor / D-LISA	RENAULT TRUCKS	5001846034
			5001865750
		VOLVO	3093919
			20825594
			20850194
			85105485
	85506111		
340 902 002 2	WVA 29030 Meritor / D3 / D-ELSA 1	EVOBUS	82854085340
		KAESSBOHRER	8285388435
			8285388533
			8285408463
			8285408534
			8285521000
			8285522000
			8285525000
			8285526000
		68320504NGZ	
		MAN	8150820646
			81508205006
			81508205020
			81508205040
			81508205047
			81508205060
			81508205064
			81508205066
			81508205068

ProVia parça numarası	Tanım	Marka	OE parça numarası
340 902 002 2	WVA 29030 Meritor / D3 / D-ELSA 1	MAN	81508205078
			81508205087
			81508205091
			81508206000
			81508206002
			81508206004
			81508206014
			81508206016
			81508206025
			81508206034
			81508206036
			81508206044
			81508206046
			81508226044
340 902 003 2	WVA 29131 Meritor / D-ELSA 2	MERCEDES-BENZ	24200820
			24205520
			34208420
			A0024200820
			A0024205520
			A0034208420
		MERITOR	MDP5038
			MDP5065
		RENAULT TRUCKS	5001823000
			5001854342
SETRA	8285388435		
340 902 003 2	WVA 29131 Meritor / D-ELSA 2	IRISBUS	2996068
			5001020312
			5006028410
		IVECO	503136113
			503142454
			5006028410
		MAN	81508205072
			81508205080
			81508206041
			81508206051
	81508206052		
MERITOR	68324558		
	68325346		
	68326015		
RENAULT TRUCKS	5001020312		
	5001855646		

ProVia parça numarası	Tanım	Marka	OE parça numarası
340 902 003 2	WVA 29131 Meritor / D-ELSA 2	ROCKWELL	15227419T
			68324558NZP
		VOLVO	20976509
			21309468
			85107768
340 902 004 2	WVA 29124 Meritor / DX 195	MERITOR	MDP1314
			MDP5076
340 902 005 2	WVA 29067 Meritor	IVECO	1906043
			1906146
			1906297
		NISSAN	410609X425
			5001014704
		RENAULT TRUCKS	5001825339
5001873218			
340 902 191 2	WVA 29177 Meritor / VGT 195	RENAULT	5001864380
			7420560415
			7421496557
		VOLVO	20568713
			20765963
340 902 192 2	WVA 29100 Meritor / C-LISA	RENAULT	21496552
			68321585
			5001833104
340 902 220 2	WVA 29173 Meritor / ELSA 225-1	RENAULT	5001864365
			7421399915
		VOLVO	20560414
			20568712
			20568715
340 902 221 2	WVA 29174 Meritor / ELSA 225-3	RENAULT	21352573
			5001864363
			5001864364
		VOLVO	7421399929
			20526568
			20560412
			20568711
			20568714
			21024701
			21024702
21352570			
340 902 222 2	WVA 29137 Meritor / C-DUCO	VOLVO	21496550
			3093532
			20768115

ProVia parça numarası	Tanım	Marka	OE parça numarası
340 902 223 2	WVA 29151 Meritor / DLE-DUCO	VOLVO	3099533
			3198394
			20768101
340 904 000 2	WVA 29122 Brembo / 2x60	IVECO	1906416
			42555669
340 904 001 2	WVA 29160 Brembo	IVECO	2996532
			42536101
		MERCEDES-BENZ	34204620
			A0034204620
		NISSAN	41060MB225
			41060MB625
RENAULT TRUCKS	5001844748		
340 904 002 2	WVA 29121 Brembo	IVECO	1906401
			2992339
			42535791
		RENAULT	5001844747
		RENAULT TRUCKS	5001850859
340 904 003 2	WVA 29835 Teves	MERCEDES-BENZ	14201520
			24205720
			24206220
			34201520
			34204420
			34207720
			44204820
			6694200020
			6694200120
			6704202820
			9054200020
			A0014201520
			A0024205720
			A0024206220
			A0034201520
			A0034204420
			A0034207720
A0044204820			
A6694200020			
A6694200120			
A6704202820			
A9054200020			

ProVia parça numarası	Tanım	Marka	OE parça numarası
340 904 004 2	WVA 29581 ATE	MERCEDES-BENZ	4207520
			14200920
			14209220
			15866342
			34203620
			34207420
			A0004207520
			A0014200920
			A0014209220
			A0015866342
			A0034203620
A0034207420			
340 904 005 2	WVA 29984 Bendix	NISSAN	69052941
			5000295329
			5000815574
			7701203700
		41060G490A	
		RENAULT	5001842048

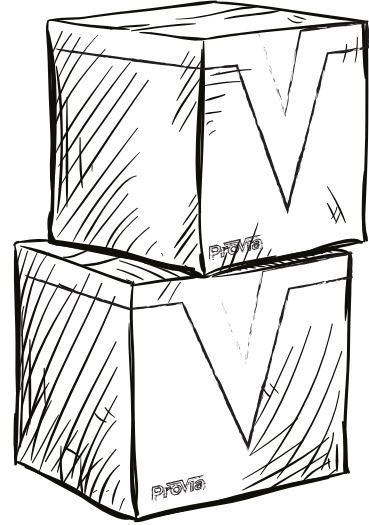

ProVia™

Sarmal borular & düz borular

ProVia sarmal boruları, çeken taşıt ile yarı treyler arasındaki pnömatik fren sistemlerinde esnek bir bağlantı olarak kullanılır

Hakkında

- Çok katmanlı sarmal
- PA12'nin harici katmanı özellikle tehlikeli faktörlere karşı koruma sağlar ve bir aşınma göstergesi olarak kabul edilir
- Azaltılan karmaşıklık sayesinde 6 varyanta indirilen ProVia, ilgili piyasadaki rakiplerin 50 varyantına karşılık gelir

Temel Özellikler

- 4 metre çalışma uzunluğu
- Helezonların hasar görmesini engellemek için katlanmayı engelleyen parça
- Piring bağlantı parçaları
- Maksimum çalışma basıncı: 10 bar
- Termal aralık: -40°C ile +100°C arası

Standartlar

- Tüm sarmal borular ISO 7628 & 7375 standartlarına uygundur



Tümü ISO7628 & ISO7375 standartlarına uygundur

Piring bağlantı parçaları ve helezonların hasar görmesini engellemek için katlanmayı engelleyen parça

'Güvenlikten taviz yok' seçeneği

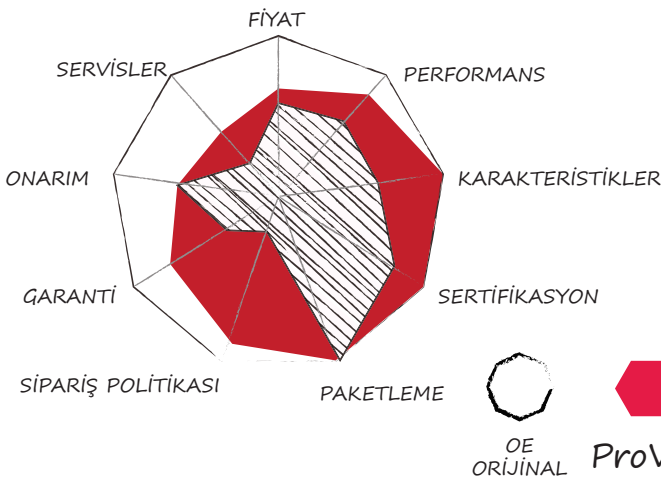

Sarmal borular & düz borular

ProVia parça numarası	Tanım	Standart	Renk	Boyut	Bağlantı parçaları	Çalışma uzunluğu	Katlanma koruma parçası rengi
PRO 711 056 0	Çok katmanlı sarmal boru	ISO 7375 & ISO 7628	Siyah	12x1,5 mm	M16x1,5 erkek / M16x1,5 erkek	4 metre	Kırmızı
PRO 711 057 0	Çok katmanlı sarmal boru	ISO 7375 & ISO 7628	Siyah	12x1,5 mm	M16x1,5 erkek / M16x1,5 erkek	4 metre	Sarı
PRO 711 058 0	Çok katmanlı sarmal boru	ISO 7375 & ISO 7628	Siyah	12x1,5 mm	M22x1,5 erkek / M22x1,5 erkek	4 metre	Kırmızı
PRO 711 059 0	Çok katmanlı sarmal boru	ISO 7375 & ISO 7628	Siyah	12x1,5 mm	M22x1,5 erkek / M22x1,5 erkek	4 metre	Sarı
PRO 711 060 0	Çok katmanlı sarmal boru	ISO 7375 & ISO 7628	Siyah	12x1,5 mm	M16x1,5 erkek / M18x1,5 erkek	4 metre	Kırmızı
PRO 711 061 0	Çok katmanlı sarmal boru	ISO 7375 & ISO 7628	Siyah	12x1,5 mm	M16x1,5 erkek / M18x1,5 erkek	4 metre	Sarı
PRO 251 106 6	Düz hava borusu ISO	ISO 7628	Siyah	6x1mm	yok	25 metre	yok
PRO 251 108 6	Düz hava borusu ISO	ISO 7628	Siyah	8x1mm	yok	25 metre	yok
PRO 251 110 6	Düz hava borusu ISO	ISO 7628	Siyah	10x1mm	yok	25 metre	yok
PRO 251 112 6	Düz hava borusu ISO	ISO 7628	Siyah	12x1,5 mm	yok	25 metre	yok
PRO 251 115 6	Düz hava borusu ISO	ISO 7628	Siyah	15x1,5 mm	yok	25 metre	yok



ProVia™

Hava Kurutucu

Hava kurutucular ticari kamyon ve otobüslerde hava kompresörü ile hava tankı arasına takılırlar. Havayı, aracın havalı sistemlerine ulaşmadan önce nem ve diğer kirletici maddelerden arıtmak için tasarlanmıştır.

ProVia hava kurutucu, ProVia kartuşu ile birlikte aracın hava sıkıştırma sisteminin ilk savunma hattıdır.

Hakkında

- 20 farklı OE çapraz referansına denklik sağlayarak çok sayıda OE uygulamasını kapsamaktadır,
- Global piyasa ihtiyaçları için Avrupa'da üretilmektedir.

Başlıca Özellikleri

- Yüksek kaliteli kartuş sahada olağanüstü bir kurutma performansı gösterir.
- Sistem yaşam döngüsü içerisinde uzun süre dayanıklılık.
- ProVia kartuş ile birlikte takılır (M39 x 1,5 sağ dişli, kolay takılma ve sökülme)
- Global piyasa ihtiyaçları için Avrupa'da üretilmektedir.
- Opsiyon olarak ayrıca bir ProVia ısıtıcı mevcuttur

Standartlar & Kalite

- Satış sonrası ihtiyaçlar için satış sonrası uzmanları tarafından mühendisliği yapılmış, test edilmiş ve onaylanmıştır.



Sahada olağanüstü performans

Yalnızca 1 değişkenle birçok OE referansına hizmet verebilme

“Güvenlikten taviz vermeme seçeneği”

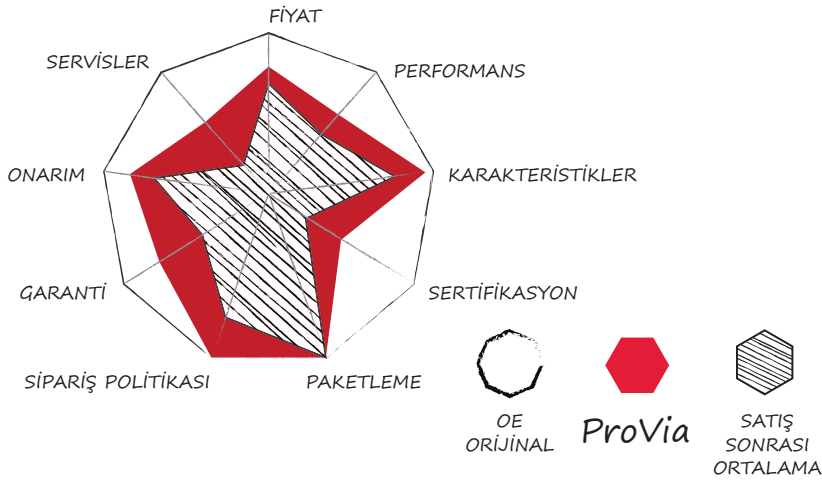

ProVia parça numarası	Marka	OE parça numarası
PRO 400 0010	DAF	1505119
		1506409
		1506410
		1518168
		1519202R
		1526796
	DAIMLER	4301215
		4301315
		4302915
		4303015
		4309815
	EVOBUS/DAIMLER	A0004301215
		A0004301315
		A0004302915
		A0004303015
		A0004309815
	IVECO	500070484
	KNORR	II38308FN00
		K024634N00
		LA9034

ProVia parça numarası	Marka	OE parça numarası
PRO 400 002 0	EVOBUS/DAIMLER	A0004301515
PRO 410 0010	KNORR	K017710
		LA8542
	MAN	81521026209
		81521026219
		81521026223
		81521026367
		81521026368
		81521026369
		81521026399
		2V5607373C
PRO 410 002 0	MAN	2T0607373F
PRO 410 003 0	DAF	1505967
		1517963
	DAIMLER	29AD002
		502657308
		A0004318815
	EVOBUS/DAIMLER	8285407000
	GOLDHOFER	254559

ProVia parça numarası	Marka	OE parça numarası
PRO 410 003 0	IVECO	500004419
		7000343220
		980829
		981819
	JOHN DEERE	AL202707A
	KNORR	1130448
		LA8234
	KOGEL	322795
	MAN	81521026027
		81521026048
		88521026001
		99100360454
		99100360471
		2TA607349
	NEOPLAN	11017447
	NISSAN	47540D6400
	SCANIA	1932680
	SOLARIS	1102734000
	VOLVO	1183403

ProVia parça numarası	Marka	OE parça numarası
PRO 410 004 0	DAF	1517967
	KNORR	LA6222
		LA8211
		LA8212
		LA8254
		81521026024
	MAN	81521026097



Isıtıcı

Herhangi bir havalı kurutma sistemine opsiyonel olarak bir ısıtıcı takılabilir. ProVia havalı kurutma sisteminin bir parçası olarak bir ısıtıcı kullanmanızı önerir, böylece sistemi normal çalışma sıcaklığında çalıştırmak ve düşük sıcaklıklı ortamlarda korumak mümkün olur.

Hakkında

- Opsiyonel olarak ayrı ısıtıcı sipariş edilebilir
- Satış sonrası piyasası uzmanları tarafından bu piyasanın ihtiyaçlarına göre tasarlanmış, test edilmiş ve onaylanmıştır
- Global piyasa ihtiyaçları için Avrupa'da üretildi

Temel Özellikler

- Yüksek güç verimliliği
- Isıtıcı ve gövde bağlantısı arasına sığacak biçimde tasarlandı
- 70 W

Standartlar ve Kalite

- Satış sonrası piyasası uzmanları tarafından bu piyasanın ihtiyaçlarına göre tasarlanmış, test edilmiş ve onaylanmıştır



Sahada mükemmel performans

"Güvenlikten taviz yok" seçeneği

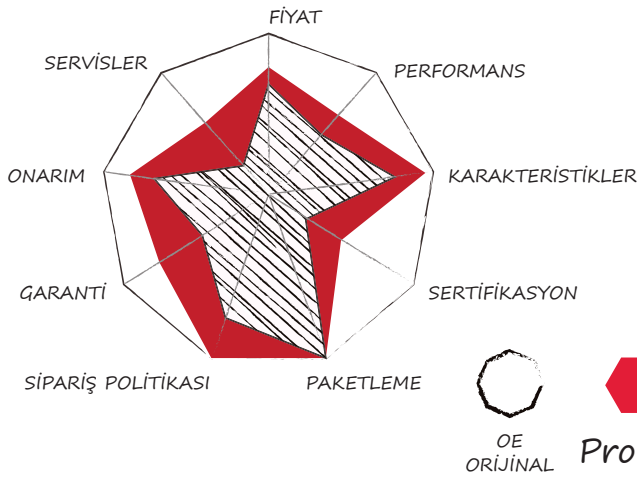

Uygulama

ProVia parça numarası	
ProVia Hava Kurutucu	ProVia Isıtıcı
PRO 400 0010	PRO 400 920 2
PRO 400 002 0	PRO 400 920 2
PRO 410 0010	PRO 410 920 2
PRO 410 002 0	—
PRO 410 003 0	PRO 410 920 2
PRO 410 004 0	PRO 410 920 2



ProVia parça numarası
PRO 400 920 2
PRO 410 920 2



Kartuş

Pnömatik sistem içerisinde, hava kurutma kartuşu önemli ve güvenlik ile ilgili bir bileşendir. Kompresör ve rezervuar arasına kurulan kartuş, aracın hava sistemini koruyan savunmanın ilk hattıdır. Kartuşlar sisteme giren nemli havayı filtreler ve sistemi korozyona ve donmalara karşı korur. Sonuç olarak, tüm hava sistemi güvenli şekilde çalışır ve performansının zirvesinde kalır.

Hakkında

- ProVia kartuşları, pazarlama sonrası gereksinimler için pazarlama sonrası uzmanları tarafından test edilmiş, onaylanmış ve mühendislikleri yapılmıştır, ve M39x1.5RH diş ölçüsüne sahip hava kurutuculara sahip olan ticari araç markalarına uygulanabilirler.
- Yüksek kaliteli nem emici materyali sayesinde düşük maliyetli kartuşlar arasında olağanüstü performans sağlar.
- Tek 1 ürün ile, ProVia, kamyonlar, otobüsler ve otoban taşıtları çapraz referansları ile bir çok Orijinal Ekipman İmalatçısına hizmet verme kabiliyetine sahiptir.

Önemli Özellikler

- M39x1.5 sağ el dişi kapsar
- 13 bar'a kadar çalışma basıncı
- ISO / TS belgeleri 16949.2009



Düşük maliyetli kartuş işinde mükemmel performans

Yalnızca 1 değişken ile geniş çaplı OE referanslarına hizmet.

„Güvenlikten taviz vermeme” seçeneği

Yenileme pazarı uzmanları tarafından mühendisliği yapılmıştır

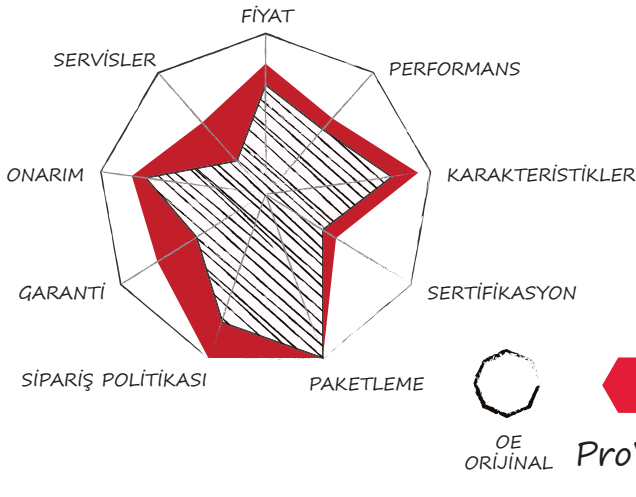

ProVia parça numarası	Marka	OE parça numarası
PRO 010 200 2	AMMAN	4-5358060018
	ASTRA (IVECO GROUP)	107163
	BELL EQUIPMENT (SA)	220949
	BENDIX	272897
	BMC (BMH)	9P917828
	CVS	430001-01
	DAF	1504900R
		699387
		1527756
		699387
	E.R.F.	136873-1
	EVOBUS/SETRA	8,285,141,196
	FAUN	9970 7305720
	FOMOCO	2C462B915AA
	FORD	4C452A131AA
	GRAU BREMSE / HALDEX	03104109
	HALDEX	950 310 099
	HEULIEZ	2992261
	IRISBUS	80 10002 016
		50 060163 42
	IVECO	819 0948
		503135256
		299 2261
		190 7612
		812 3564

ProVia parça numarası	Marka	OE parça numarası
PRO 010 200 2	J.C. BAMFORD	15/920105
	JOHN DEERE	AL204884
	KALI&SALZ	M4283244
	KINGLONG	35G42-11501
	KNORR-BREMSE	I 85127/004
		272897
		II 40100F
		K 001185
		II 17793/044
	LEYLAND	II 34979
		BBU8146
	LIEBHERR	BBU9424
		571352308
	MAHLE	5713523-08
		AL12
	MAN	78793135
		81.52102-008
		81.52102-0010
		81.52102-0015
		81.52102-0019
		81.52102-6001
		81.52102-0013
		81.52102-0009
	82.52102-0013	
	MANN FILTER	TB1374X

ProVia parça numarası	Marka	OE parça numarası
PRO 010 200 2	MERCEDES-BENZ (DAIMLER AG)	A 000 429 08 97
		A 000 429 10 97
		A 000 429 12 97
		A 000 429 35 95
		A 000 429 36 95
		A 000 429 37 95
		A 000 430 06 69
		A 000 430 09 69
		000 429 12 97
		000 429 35 95
		000 429 36 95
		000 430 09 69
		000 429 08 97
		000 42933 95
		000 429 10 97
		000 429 37 95
		000 430 06 69
		NEOPLAN
		1102 736 00
	ORENSTEIN + KOPPEL (O&K)	848 0087
	PACCAR	1504900
	RENAULT TRUCKS	50 21170 070
		50 21170 076
		50 21132 574
		50 01830 112

ProVia parça numarası	Marka	OE parça numarası
PRO 010 200 2	RENAULT TRUCKS	50 00 295 421
		50 01 004 902
		5430018121
	SCANIA	137 5997
		377640
		1932688
	SCHWARZMÜLLER	30283
	SEDDON-ATKINSON	17 4767
	SOLARIS BUS	1102751110
	STEYR-DAIMLER-PUCH	792.00.36.1087
		792.00.36.1090
	TATRA	9907004690
	TEREX	761176 73
	VOLVO	3090236
		3090268
		3090288
		3091200
	VW GROUP (AUDI/SEAT/SKODA/VW)	2TA 607 413
VDL BUS	20511527	
YUTONG	3529-00033	



Röle valfleri

Röle valfleri sıkıştırılmış havanın basıncını hızlı biçimde artırır veya azaltır ve böylece havalı fren sistemlerinde tepki ve basınç oluşturma sürelerini kısaltır. Röle valfleri sadece fren silindirlarını hızla basınçlandırmakla kalmaz, frenler serbest bırakıldığında da hızlı serbest bırakma valfi olarak işlev görürler.

Hakkında

- ProVia röle valfleri satış sonrası piyasası ihtiyaçlarına göre tasarlanmış, test edilmiş ve onaylanmıştır.
- Son derece tutarlı, yüksek kalite düzeyinde, son derece güvenilir valflerden oluşan bir ürün yelpazesi. Bu ürünler, ticari taşıtlar (kamyon, treyler ve otobüs) için yedek parça olarak tasarlanmıştır.
- Bugün 5 varyanttan oluşan ürün yelpazesıyla, ProVia 22 orijinal ekipman üreticisinin referanslarına uygun ürünler sunmaktadır.

Temel Özellikler

- Gelişmiş güvenlik ve gelişmiş taşıt kullanımı
- Üniversal tasarım
- Kolay takılan susturucu
- Egzoz memesi gerekirse susturucunun takıldığı alt memenin bir parçasıdır
- Maksimum çalışma basıncı: 10 bar
- Termal aralık: -40°C ile +80°C arası

Standartlar

- Satış sonrası piyasası ihtiyaçlarına göre tasarlanmış, test edilmiş ve onaylanmıştır

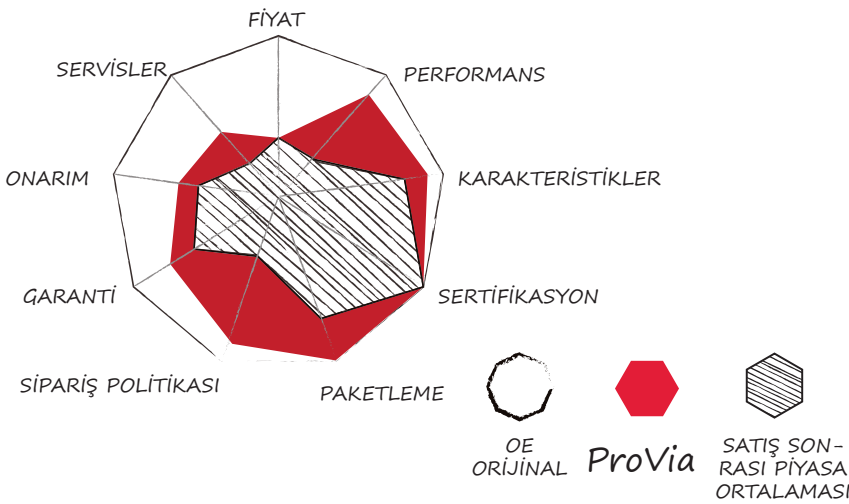

Tutarlı, yüksek kalite düzeyinde, son derece güvenilir valflerden oluşan bir yelpaze

Sadece 5 ProVia varyantıyla geniş bir OE referans listesine uygundur

'Güvenlikten taviz yok' seçeneği



Röle valfleri

ProVia parça numarası	Marka	OE parça numarası
PRO 011000 0	DAF	1518271
	EVOBUS	A0044299444
	MAN	81521166089
	RENAULT	5010588270
	SCANIA	1935668
	VOLVO	20733197
PRO 011001 0	DAF	1519332
	KOGEL	6501083
	KRONE	505818121
	LIEBHERR	10167536
	MAN	ZG046570002
	SCANIA	1935666
PRO 011002 0	DAF	1504903
	MAN	ZG046560002
	SCANIA	1935660
PRO 011003 0	DAF	1518267
	DAIMLER	A0044296344
	EVOBUS	A0044296344
	MAN	81521166075
	SCANIA	1935646
PRO 011004 0	DAF	5021172710
		1505410
	MAN	81436066008
	MERCEDES-BENZ	0024733006
A0034291344		

ProVia parça numarası	Marka	OE parça numarası
PRO 011004 0	SCANIA	2090235
		1322986
		1313871
		2090237
	SETRA	8285438000
	VOLVO	11117866
3173150		
PRO 011005 0	SCANIA	1411244
		2131071
PRO 011006 0	DAF	1506485
	ERF	81521166070
	MAN	81521166070
	MERCEDES-BENZ	004429384480
	DAIMLER	A0044293844
PRO 011007 0	SCANIA	2090236
	DAIMLER	A0044296244
	FIAT	5001843220
	MAN	11017334
	MERCEDES-BENZ	0044297844
		2090239
	SCANIA	2090238
		20590781
	VOLVO	20590781
PRO 011008 0	PACCAR/LEYLAND	1703663
PRO 011009 0	KNORR	AC574AY
		AC574AXY
	MAN	E41031426



ProVia™

Tekerlek Hızı Sensörleri

Tekerlek hızı sensörü (WSS) tekerleğin dönüşünü ölçerek araç hızını okumak için tasarlanmış bir cihazdır. Sistem ayrıca fren performansı gibi bir dizi özelliğin doğru çalışıp çalışmadığını izleyerek araç güvenliğini de sağlar.

ProVia tekerlek hızı sensörleri temassızdır ve filli tekerlek dönüş hızını bildirmek için alternatif voltaj çıkışları kullanarak bilgileri aracın elektronik sistemine iletir.

Hakkında

- Satış sonrası uzmanları tarafından bu piyasanın ihtiyaçlarına göre tasarlanmış, test edilmiş ve onaylanmış
- ProVia tekerlek hızı sensörleri OE uygulamaların çok büyük bir kısmına uygun olan universal bir tasarıma sahiptir
- Tüm varyantlara benzersiz bir sıkıştırma burcu ve gres paketi dahildir
- 20 varyanttan oluşan ürün yelpazesıyla, ProVia 105 Orijinal Ekipman Üreticisinin çapraz referanslarına uygun ürünler sunmaktadır

Temel Özellikler

- Kısa bobin çevirme tasarımı sayesinde ECU'ya düşük gürültü aktarımı sağlar ve sinyal vibrasyonunu engeller
- Sensör başlığı ve kablo arasında sağlam, kıvrımlı bağlantı
- 150 °C sıcaklığa kadar güvenli sonuçlar sunar

Standartlar ve Kalite

- Montaj: Standart Başlık Boyutları
- Arabirim: Standart Uç Konnektörleri
- Termal aralık: bobin alanı: - 40 °C ... + 200 °C
sensör başlığı: - 40 °C ... + 150 °C
sensör kablosu: - 40 °C ... + 180 °C
uç konnektörleri: - 40 °C ... + 80 °C



Güvenilir performans
ve ürün ömrü

Sadece 20 varyantı ile
geniş bir OE referans
listesine uygundur

"Güvenlikten taviz
yok" seçeneği

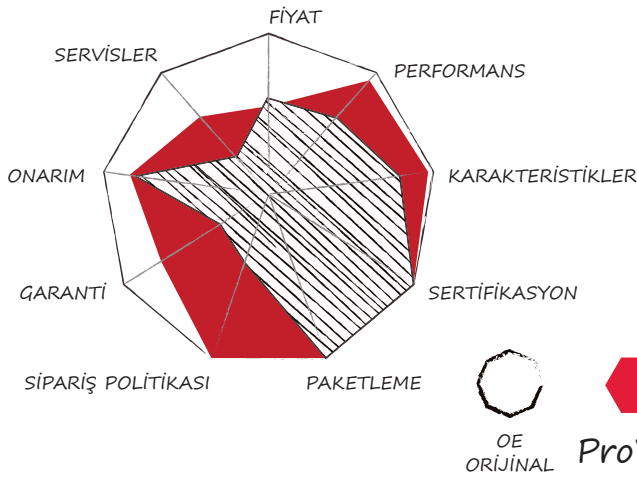

ProVia parça numarası	Marka	OE parça numarası
PRO 032 000 0	DAF	1315698
		1361393
		1504951
		1518724
		1778554
	DAIMLER	A0025423118
	EVOBUS	A0025423118
	IVECO	500070461
		5801115879
		9441032808
	MAN	ZG005610007
	MERCEDES	A0025423118
	OTOKAR	16N00-05728-BA
	PACCAR	1361393
		1504951
		1778554
	RENAULT	5010604322
		5021170121
		5021170122
	SCANIA	1934568
		1934570
		2090021
		2149659
	SOLARIS	1102905340

ProVia parça numarası	Marka	OE parça numarası	
PRO 032 001 0	DAF	1504929	
		1506003	
	FORD	98CT2B372AA	
	HYUNDAI	94600.7A150	
		946007A150	
	IVECO	4460000009	
	PACCAR	1504929	
		1506003	
	RENAULT	5010422332	
		5021170123	
	SCANIA	1934569	
		2090023	
	PRO 032 002 0	DAIMLER	A0015426818
			A0015427818
EVOBUS		A0015426818	
		A0015427818	
MERCEDES		A0015427819	
PACCAR	1529040		
PRO 032 003 0	DAF	1505215	
		1518008	
	DAIMLER	A0015428718	
	EVOBUS	A0015428718	
		A68054200418	
HYUNDAI	946007A050		

ProVia parça numarası	Marka	OE parça numarası
PRO 032 003 0	IVECO	5006010272
	MAN	81.27120.6117
	MERCEDES	A0015428718
	NEOPLAN	81.27120.6117
	PACCAR	1505215
		1518008
	RENAULT	5010422334
	SCANIA	2090022
	SOLARIS	0720.387.939
TATA-DAEWOO	3879500610	
PRO 032 004 0	DAF	1524828
	IVECO	41200560
		41200561
PACCAR	1524828	



İmdatlı Fren Körüğü

İmdatlı Fren Körükleri hem servis hem de park haznelere sahiptir. Servis tarafına uygulanan hava basıncı mekanik güç çıkışına dönüştürülür. Park tarafına, aracı park etmek için mekanik fren gücü sağlar. Ek olarak üniteyle birlikte verilen bir mekanik serbest bırakma düzeneği sayesinde fren arızası durumunda park freni serbest bırakılır.

ProVia ticari araçlar için uygun fiyatlı, yüksek performanslı, İmdatlı Fren Körükleri sunuyor.

Hakkında

- ProVia İmdatlı Fren Körükleri geniş bir OE uygulama yelpazesini kapsayacak biçimde genel bir tasarıma sahiptir
- Diğer uygun bütçeli fren körükleriyle kıyaslandığında, çalışma çevremleri temel alınrsa belirli bir biçimde daha uzun bir çalışma ömrü sunar
- Hindistan ve Avrupa'daki şirket mühendisleri ayrıca benzer uygun bütçeli parçalara kıyasla ProVia İmdatlı Fren körüklerinin çok daha yüksek bir korozyon direncine, daha yüksek maksimum çalışma basıncına (13 <-> 10 bar) ve daha yüksek OEM karşılama oranına sahip olduğunu bildirmiştir.
- Sadece 15 varyantıyla ProVia 200 Orjinal Ekipman üreticisinin çapraz referanslarını karşılama özelliğine sahiptir

Temel Özellikler

- Çok daha uzun çalışma ömrü ve daha iyi korozyon direnci sayesinde bu bileşenin değişim süresi diğer uygun bütçeli parçalara kıyasla daha uzundur
- İç Nefeslik Valfi (IBV) sert ortam koşullarına karşı temiz ve kuru havayla koruma sağlar ve cihaz çalışma ömrünü uzatır. Çoğu rakip hazne, arka muhafazadaki harici deliklerden nefes alır.
- Satış sonrası piyasası uzmanları tarafından bu piyasanın ihtiyaçlarına göre tasarlanmış, test edilmiş ve onaylanmıştır

Standartlar ve Kalite

- Maks. Çalışma basıncı maksimum 13 bar
- Strok uzunluğu 57 / 65
- Keleçe yönü

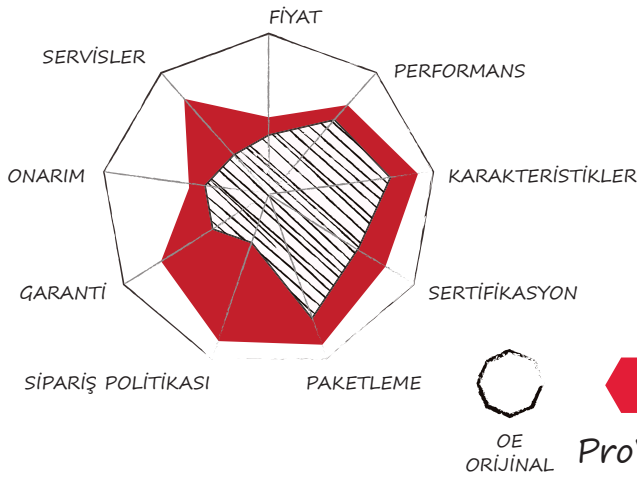

Daha fazla çalışma çevrimi, IBV ve daha yüksek korozyon direnci

Sadece 15 ürün ile geniş bir OE referans listesine uygundur

Küçük lot ölçülerinde hızlı teslimat



ProVia parça numarası	İmdatlı fren körüğü tipi	Strok [mm]	Tip	İtme rotu uzunluğu + çatal (çatal bağlantının ortası) [mm]	İtme rotu uzunluğu, çatal olmadan [mm]	İtme rotu dış boyutu	Sabitleme çatal bağlantısı tipi	NPC biçimi
PRO 420 0010	Kam	57/57	20/24	75	45,8	M16×1,5	Vidalı	Çapraz
PRO 421002 0	Kam	57/57	24/24	290	257,45	M16×1,5	Vidalı	Çapraz
PRO 430 0010	Kam	65/65	20/24	70	37	M16×1,5	Vidalı	Çapraz
PRO 4310010	Kam	65/65	24/24	77	44,65	M16×1,5	Vidalı	Çapraz
PRO 432 0010	Kam	65/65	30/24	-	75	M16×1,5	Vidalı	Çapraz
PRO 4910010	Kam	65/65	24/24	298	248,65	M16×1,5	Vidalı	Çapraz
PRO 491002 0	Kam	57/57	24/24	37	11	Ø16	Kaynaklı	Çapraz
PRO 491003 0	Kam	57/57	24/24	290	257,45	M16×1,5	Vidalı	Çapraz
PRO 492 0010	Kam	65/65	30/24	58	20,5	Ø16	Kaynaklı	Çapraz
PRO 492 002 0	Kam	65/65	30/24	-	75	M16×1,5	Vidalı	Çapraz
PRO 499 0010	Kam	65/65	27/24	-	247	M16×1,5	Vidalı	Çapraz
PRO 4611010	Disk	65/65	24/24	-	15	-	Bilye	Oval
PRO 480 010 0	Disk	65/65	20/24	-	15	-	Bilye	Oval
PRO 481012 0	Disk	65/65	24/24	-	15	-	Bilye	Oval
PRO 481050 0	Disk	65/65	24/24	-	15	-	Bilye	Oval



İmdatlı Fren Körüğü KAM



İmdatlı Fren Körüğü DISK

Port	Portlardaki çalışma basıncı [P _e maks.]	Port boyutu	Bilgi	Servis freninde çıkış gücü [kN]	Yaylı frende çıkış gücü [kN]	Dönüş yay gücü [N]	Çıkış basıncı [bar]
JED-388-0	Port 11 / 12: 10 bar (13 bar)	M22×1,5	M22×1,5	7,8	6,8-11	190	6,5
JED-388-0	Port 11: 10 bar (13 bar) Port 12: 8,5 bar (11 bar)	M22×1,5	M22×1,5	9,0	6,8-11	190	6,5
JED-152	Port 11: 10 bar (13 bar) Port 12: 8,5 bar (11 bar)	M16×1,5	-	7,8	5,8-10	190	6,5
JED-152	Port 11: 10 bar (13 bar) Port 12: 8,5 bar (11 bar)	M16×1,5	-	9,0	5,8-10	190	6,5
JED-152	Port 11: 10 bar (13 bar) Port 12: 8,5 bar (11 bar)	M16×1,5	-	12,1	6,5-11	190	6,5
JED-464-0	Port 11: 10 bar (13 bar) Port 12: 8,5 bar (11 bar)	M16×1,5	-	9,0	5,8-10	190	6,5
JED-388-3	Port 11 / 12: 10 bar (13 bar)	M22×1,5	VOSS 232	9,0	5,8-10	190	6,5
JED-388-3	Port 11: 10 bar (13 bar) Port 12: 8,5 bar (11 bar)	M22×1,5	VOSS 232	9,0	5,8-10	190	6,5
JED-152	Port 11 / 12: 10 bar (13 bar)	M16×1,5	-	12,1	6,5-11	190	6,5
ISO-7-1	Port 11: 10 bar (13 bar) Port 12: 8,5 bar (11 bar)	Rc 3/8	-	12,1	7,5-10	190	6,5
JED-464-0	Port 11: 10 bar (13 bar) Port 12: 8,5 bar (11 bar)	M16×1,5	-	11,1	7,5-10	190	6,5
JED-152	Port 11: 10 bar (13 bar) Port 12: 8,5 bar (11 bar)	M16×1,5	-	9,0	5,5-10	220	6,5
JED-388-3	Port 11: 10 bar (13 bar) Port 12: 8,5 bar (11 bar)	M22×1,5	VOSS 232	7,7	5,5-10	220	6,5
JED-388-3	Port 11: 10 bar (13 bar) Port 12: 8,5 bar (11 bar)	M22×1,5	VOSS 232	9,0	5,5-10	220	6,5
JED-464-0	Port 11: 10 bar (13 bar) Port 12: 8,5 bar (11 bar)	M16×1,5	-	9,0	5,5-10	220	6,5

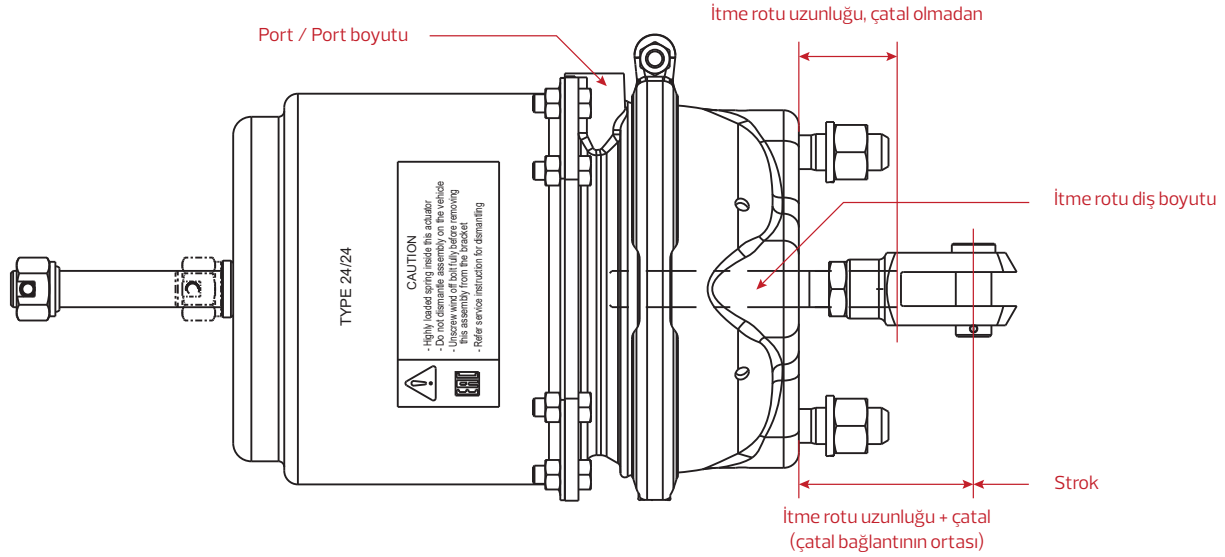

ProVia parça numarası	Marka	OE parça numarası
PRO 420 0010	DAF	1505191R
		1519152
	EVOBUS	A0164201318
	MAN	81504106607
		81504106703
		81504106704
MERCEDES-BENZ	A0164204018	
PRO 421002 0	DAF	1487296
		1487296R
		1519158
		1523549
		1523549R
		1602680
		1602681
		867215
	867215R	
	EVOBUS	A0234204918
	FAYMONVILLE	84233
	LIEBHERR	571538008
	MAN	81504106608
		81504106609
		81504106610
	SCANIA	1935401
		1935471
		2089719
SCHMITZ CARGOBULL	1020765	
	1020766	
TERBERG BENSCHOP	V1573854	
PRO 430 0010	DAF	1505114R
		1505198R
		1519176R
	SCANIA	1313803
		1313813
		1313829
		1313830
		1446036
		1446037
		1446038
		1446039
		1446040
		1505333

ProVia parça numarası	Marka	OE parça numarası
PRO 430 0010	SCANIA	1740206
		1935409
		1935410
		570823
		570830
		571145
		571775
		571776
571777		
PRO 4310010	DAF	1505115R
		1505199R
	SCANIA	1313819
		1313821
		1313822
		1372909
		1372910
		1372911
		1412859
		1412860
		1446042
		1446043
		1446048
		1446049
		1446050
		1505334
		1505335
		1505336
		1734796
		1903631
		1935411
		570834
		570835
		570844
570845		
571778		
571784		
PRO 432 0010	EVOBUS	A0114205818
		A0114205918
		A0144200018
		A0144200118
	KNORR	I137276

ProVia parça numarası	Marka	OE parça numarası
PRO 432 0010	MERCEDES-BENZ	A0114205818
		A0114205918
		A0114209118
		A0144200018
		A0144200018
		A0144200118
		A0144200118
	SCANIA	1313823
		1367493
		1446056
		1505338
		2385751
		571788
VOLVO	20466209	
PRO 4611010	DAF	884491
	FONTENAX	2100382
		2100383
	GIGANT	19123
		19124
		19125
	IVECO	500590358
	LECITRAILER	4112029
	LIEBHERR	10218885
		11080017
	MERCEDES-BENZ	A0244200918
		A0244201018
	NOOTEBOOM	1664248
		1664252
	SCANIA	1935452
		2079867
		8500253
	TEREX-DEMAG	19920112
	VOLVO	20386381
		20386416
20401590		
20401591		
20409105		
20466070		
20466071		
20466072		
20466073		

ProVia parça numarası	Marka	OE parça numarası	
PRO 4611010	VOLVO	3197932	
		3197933	
		3987614	
		8113459	
		85000253	
PRO 480 010 0	DAF	1506681	
		1519442	
		1524581	
		1530832	
		1530833	
	MERCEDES-BENZ	A0154204318	
		A0194205418	
		A0194205518	
		A0204202118	
		A0204202218	
		A0204202318	
		A0204202418	
		A0204203318	
		A0204203418	
		A0204203518	
		A0204203618	
		ROSENBAUER	542529
			542530
		SCANIA	2131116
TEREX-DEMAG	19817912		
PRO 481012 0	DAF	1519378	
	EVOBUS	A0234208518	
	MERCEDES-BENZ	A0154209318	
		A0154209318	
		A0194205618	
		A0194205718	
		A0234205318	
		A0234205418	
		A0234207018	
		A0234207118	
		A0234208118	
		A0234208218	
		A0234208318	
		A0234208418	
A0234208618			

ProVia parça numarası	Marka	OE parça numarası
PRO 481050 0	DAF	1527168R
		1527601R
		1528230R
	RENAULT	20533213
		20573922
		20573923
		20809444
		20809445
		21283616
		21283617
		21283618
		21326197
		21326198
		21326201
		21326202
		21596228
		21596229
		22080447
		22080448
		24425719
		24425720
		7420522028
		7420522029
		7420533213
		7420573922
		7420573923
		7420721845
		7420809445
		7421283616
		7421283617
		7421283618
		7421326201
		7421326202
		7421401943
		7421401944
		7421596228
		7421596229
		7422080447
		7422080448
		7424425719
	7424425720	

ProVia parça numarası	Marka	OE parça numarası
PRO 481050 0	SCANIA	1935462
	TERBERG BENSCHOP	33185
		V21596226
	VOLVO	V21596227
		20522028
		20522029
		20522030
		20522031
		20721845
		20721846
		20721847
		20742392
		20742393
		20742394
		20844352
		20844353
		21283628
		21283629
		21323797
		21326199
		21326200
		21326203
		21423487
		21444612
		21596226
		21596227
		21752714
		21752715
		21869990
		22080445
		22080446
	22273774	
22273775		
85000466		
85000607		
85000635		
85003834		

ProVia parça numarası	Marka	OE parça numarası	
PRO 4910010	DAF	1505463R	
	RENAULT	20713921	
		20713922	
		22080435	
		7420533196	
		7420533199	
		7420713921	
		7420713922	
		7420815460	
		7420974639	
		7420974642	
		7421380908	
		7422080435	
		SCANIA	1935413
		VOLVO	20533195
	20533196		
	20533197		
	20533198		
	20533199		
	20533200		
	21011720		
	21011721		
	21011722		
	21027722		
	21027725		
	21027732		
	21027734		
	21794667		
	21795851		
	21988040		
	22067390		
	22067391		
	22080434		
	22152604		
	22303995		
	22303997		
	85000576		
	85000580		
	85000581		
	85003171		

ProVia parça numarası	Marka	OE parça numarası
PRO 491002 0	MERCEDES-BENZ	A0194209118
		A0194209218
PRO 491003 0	MERCEDES-BENZ	A0194207718
		A0194207818
PRO 492 0010	KAMAZ	960-3519300
PRO 492 002 0	HINO	S49U0-EOF60
		S49U0-EOJ20
	UD TRUCK	44320NA03A
		44320NA03B
PRO 499 0010	MERITOR	3276-X-1142
		3276-Y-1143
	RENAULT TRUCKS SAS	21994025
		5010216959
		5010251265
		5010260960
		7421994025
		20533210
	VOLVO	20533211
		21569207
		21988037
		21994025
		21994026
		21994026



Debriyaj servosu

Debriyaj servosu sürücünün debriyajı devreye sokup devreden çıkarırken debriyaj pedalında minimum efor sarf etmesine olanak sağlar. Debriyaj servosu pnömatik destekli, hidrolik debriyaj etkinleştirme cihazıdır ve araç debriyajının hassas ve doğru biçimde etkinleştirilmesini sağlar.

Hakkında

- ProVia ürün grubu temel OEM gereksinimlerini karşılamak için fren sıvısına ve mineral yağlara sahip varyantlardan oluşur.
- ProVia debriyaj servosu, orijinal ekipman kalitesi artık aracın toplam mülkiyet maliyetini çıkarmadığında, kaliteden hiç ödün vermeden kullanılabilir, güvenli bir seçenektir
- OE referanslarından oluşan geniş bir yelpazeye uygun biçimde tasarlanmıştır

Temel Özellikler

- 96 Saat Nötr Tuz Spreyi Testinde yüksek korozyon direnci kanıtlanmıştır
- Güvenilir ürün performansı ve tutarlı kalite için düşük sızıntı oranları

Standartlar ve Kalite

- Satış sonrası piyasası uzmanları tarafından bu piyasanın ihtiyaçlarına göre tasarlanmış, test edilmiş ve onaylanmıştır



Tutarlı, yüksek kalite düzeyinde, son derece güvenilir debriyaj servolarından oluşan bir yelpaze

Çoğu OEM referansını kapsayan genel bir tasarım

Güvenlikten taviz vermeyen seçenek

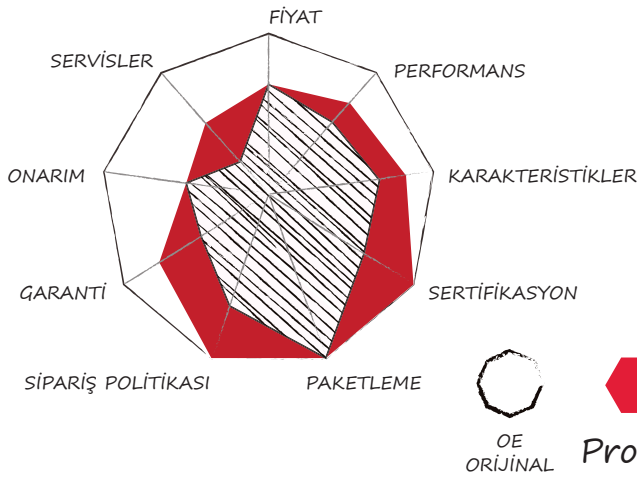

ProVia parça numarası	Marka	OE parça numarası
PRO 0510010	MAN	81307256116
PRO 0510020	DAF	1506465
	MAN	81307256084
PRO 0510030	DAF	1527600
	MAN	81307256104
	Mercedes Benz	A0002540447
	Scania	1935609
PRO 0510040	KAMAZ	501006570
PRO 0510080	DAF	1506468
	Mercedes Benz	A0002540047
		A0002541247



ProVia™

Rampa Kolu

Rampa Kolu havalı süspansiyonlu araçlarda bir kol ile yükseltme ve alçaltmayı kontrol eder. ProVia sağlam, cazip fiyatlı, yüksek performanslı bir Rampa Kolu sunuyor.

Hakkında

- Çoğu OEM referansını kapsayan genel bir tasarım
- Sağlam çinko alaşımlı kol ile güvenilir performans ve uzun süreli dayanım
- Global ihtiyaçlar için Avrupa'da üretildi

Temel Özellikler

- Sağlam malzemeler ile elde edilen yüksek dayanıklılık sayesinde bu bileşenin değişim süresi diğer uygun bütçeli parçalara kıyasla daha uzundur
- 96 Saat Nötr Tuz Spreyi Testinde yüksek korozyon direnci kanıtlanmıştır
- Uzun süren dayanım için düşük sızdırma oranları

Standartlar ve Kalite

- Satış sonrası piyasası uzmanları tarafından bu piyasanın ihtiyaçlarına göre tasarlanmış, test edilmiş ve onaylanmıştır



*Cazip fiyatlara
sahip sağlam ve
güvenilir tasarım*

Güvenilir ürün ömrü

Güvenlikten taviz yok

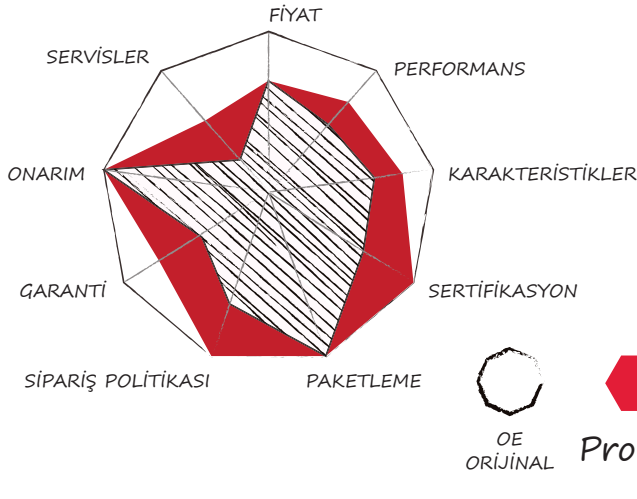

ProVia parça numarası	Marka	OE parça numarası
PRO 032 020 0	Benalu	F001882
	BPW	243112800
	DAF	1506100
	EvoBus	8025172000
	Goldhofer	159118
	Iveco	500002862
	Krone	500945047
	MAN	81436196006
PRO 032 120 0	Feldbinder	1016901
	Kaessbohrer	21151103133
	Kögel	338023/0
	Krone	505813933
	Lecitrailer	4110861
	Scania	1934915
	Tirsan	21151103133

ProVia parça numarası	Marka	OE parça numarası
PRO 032 220 0	Kögel	6503484
	Krone	515003585
	Scania	2089913



ProVia™

Kaplinler

Kamyon ile treyler arasında pnömatik bir bağlantı sağlar. İki ayrı besleme ve kontrol hattını bağlayabilir ve yanlış kavramaya izin vermez

Hakkında

- ProVia kavrama başlıkları satış sonrası piyasası ihtiyaçlarına göre tasarlanmış, test edilmiş ve onaylanmıştır
- Performans standardı ISO 1728
- Zorlu hava koşullarına dayanıklı, basit gövde tasarımı
- Toza karşı koruma sağlayan sağlam kapak

Kamyon

- Otomatik
- M16 x 1.5
- Besleme + Servis Hattı
- Sarı + Kırmızı
- Valfli

Treyler

- Standart
- M16 x 1.5
- Besleme + Servis Hattı
- Sarı + Kırmızı

Standartlar

- Satış sonrası piyasası ihtiyaçlarına göre tasarlanmış, test edilmiş ve onaylanmıştır



'Güvenlikten taviz yok' seçeneği

Satış sonrası piyasası ihtiyaçlarına göre tasarlanmış, test edilmiş ve onaylanmıştır

ISO1728 uyarınca sağlanan doğrulama

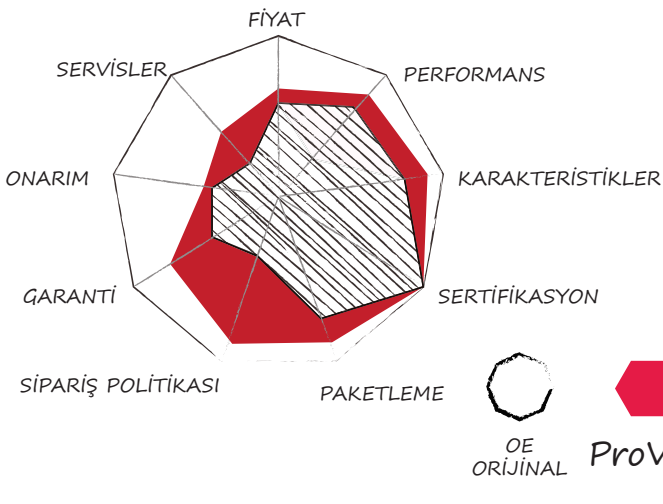

Kaplinler

ProVia parça numarası	Taşıt tipi	Standart	Kapak	Konu	Açıklamalar
PRO 200 221 0	Çekici	ISO 1728	Kırmızı	M16	Valfli
PRO 200 222 0	Çekici	ISO 1728	Sarı	M16	Valfli
PRO 200 021 0	Treyler	ISO 1728	Kırmızı	M16	Serbest akış
PRO 200 022 0	Treyler	ISO 1728	Sarı	M16	Serbest akış



ProVia™

Basınç Sınırlayıcı Valf

Basınç sınırlayıcı valfler sistem basınçlarının güvenli bir şekilde belirlenen bir üst limitin altında tutulmasından devrenin bir kısmında ayarlanan basıncın korunmasına yardımcı olur. Birçok pnömatik sistem önceden ayarlanmış bir basınç aralığında çalışmak üzere tasarlanmıştır. Bu kuvvetler kontrol edilmeden veya sınırlanmadan, güç bileşenleri (ve pahalı ekipmanlar) hasar görebilir. Valfler sistemin dengesini bozabilecek aşırı basınç veya vakum oluşumunu engeller. Çok yükseldiğinde basıncı boşaltarak maksimum basıncı sınırlayan korumalar olarak görev yapar.

Hakkında

- Birçok OE uygulamalarını kapsamaları için üniversal bir tasarıma: 15 değişkeni ile 63 Orijinal Ekipman üreticisinin çapraz referanslarını karşılama özelliği.
- Yedek parça ihtiyaçları için yedek parça uzmanları tarafından tasarlanmış, test edilmiş ve onaylanmıştır.
- Global piyasa ihtiyaçları için Hindistan ve Avrupa'daki mühendislerimiz tarafından ortaklaşa geliştirilmiştir.

Temel Özellikler

- Çok daha uzun kullanım ömrü, seyrek yedek parça değişimi
- Yüksek korozyon direnci
- Polonya'da üretilmiştir.

Standartlar

- Normal çalışma basıncı 10 bar, maksimum 20 bar
- M8 saplaması takmak için Ø 8,6 mm ölçüsünde bir montaj deliği
- 56 mm adımı sahip Ø 8,6 mm iki montaj deliği



*Daha fazla çalışma
ömrü ve daha yüksek
korozyon direnci*

*Sadece 15 değişkeni ile
geniş bir OE referans
listesine uygundur*

*Küçük parti ölçülerinde
hızlı teslimat*

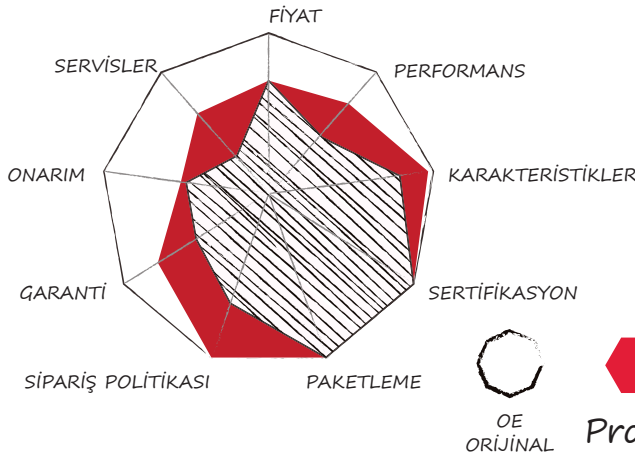

ProVia parça numarası	Marka	OE parça numarası
PRO 010 300 0	DAEWOO	3454402440
	DAF	1505392
	HYUNDAI	594507C700
	MAN	1260667
81.52101.6269		
PRO 010 301 0	DAEWOO	4750103010
	DAF	1518113
	MAN	81.52101.6270
	PACCAR	1518113
	SCANIA	1935018
	TATRA	4750103010
PRO 010 302 0	DAF	1406784
	SCANIA	2090272
PRO 010 314 0	DAF	1518115
	DAIMLER	A0054290444
	MAN	81521016283
PRO 010 317 0	DAF	1518116
	MAN	81521016284
PRO 010 318 0	DAF	1531568
	DAIMLER	A0044299644
		A0044299644001
	MAN	81521016287

ProVia parça numarası	Marka	OE parça numarası
PRO 010 332 0	DAIMLER	A0054290344
PRO 010 333 0	DAF	1531548
	MAN	81521016295
	PACCAR	1528899
PRO 015 004 0	DAF	1517895
	IVECO	5006002630
	MAN	81521016153
	MERCEDES-BENZ	A0024311206
	NEOPLAN	11017339
		1102.432.00
	PACCAR	1517895
SCANIA	1935023	
PRO 015 005 0	DAF	1505095
	DAIMLER	A0024312406
		A0024312406
		A0024312406002
	MAN	82521016036
	MERCEDES-BENZ	A0024312406
PACCAR	1505095	
PRO 015 026 0	RENAULT	5021170206
	SCANIA	1935024
PRO 015 026 0	VOLVO	21076527

ProVia parça numarası	Marka	OE parça numarası
PRO 015 068 0	DAF	1725688
PRO 015 072 0	DAF	1505097
		1524015
		1531547
	IVECO	8169587
		8169587
	PACCAR	1505097
		1524015
		1528902
		1708305
	RENAULT	7421339179
	SCANIA	1935026
	SKODA	E331200
	VOLVO	20382312
		21339179
PRO 015 073 0	VOLVO	21339181
PRO 015 512 0	DAF	906782
	DAIMLER	A0034318906
	PACCAR	906782



PRO 010 ... 0



PRO 015 ... 0



ProVia™



ProViaTM

**“So Much More
in Every Box”**

Kutunun içeriğini keşfetmek için www.provia-auto.com



ProVia hakkında

ProVia güvenilir performans sunan, kamyonlar, otobüsler ve treylerler için kalite veya güvenlikten ödün vermeyen ekonomik bir ticari araç yedek parça markasıdır.

ProVia dünya genelinde ticari araç endüstrisine hizmet eden distribütör, tamirhane ve filo operatörleri için mevcuttur.

Daha fazla bilgi için www.provia-auto.com adresini ziyaret edin



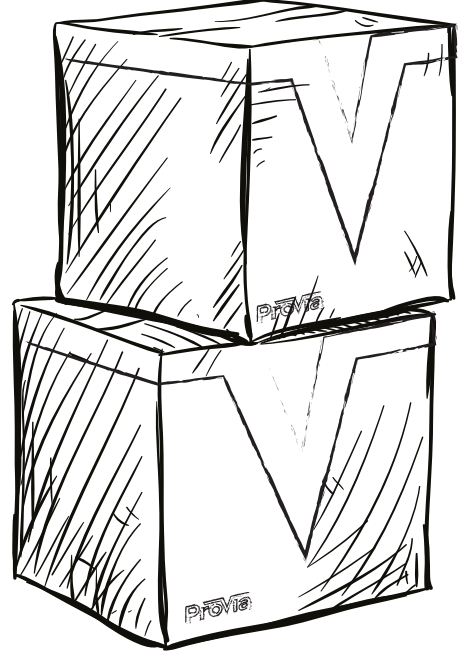

FERAGATNAME

Bu dokümanda bulunan veriler ve bilgiler sadece yetkili ProVia distribütörleri için olup üçüncü taraflara aktarılmamalıdır.

Bu doküman sadece bilgi amaçlıdır ve verilerin veya bilgilerin doğruluğu, uygunluğu, eksiksizliği, zamanlaması veya kullanılabilirliği yahut ürünlerin karakteristiği hakkında hiçbir garanti vermez.

WABCO, verilerdeki ve bilgilerdeki hatalar veya eksikler için yahut kasıtlı olarak veya büyük ihmal sebebiyle oluşan hasarlar hariç olmak üzere, bu verilerin ve bilgilerin kullanılmasıyla herhangi bir biçimde ilişkili olarak ve sınırsız olmak üzere kaybedilen kârlar ve ikincil hasarlar da dahil olmak üzere hiçbir zarar için sorumlu tutulamaz.

© 2017 WABCO Tüm hakları saklıdır PRO 140 0113 / 03.2017



ProVia™

**“So Much More
in Every Box”**

